



DESIGN & ACCESSOIRES

N°03

ACCESSOIRES DE CUISINE

TARIF PUBLIC € H.T. CONSEILLÉ



luisina

DESIGN

www.luisina.com



Fond de hotte Luisiglass Premium
BRONZE MÉTALLIQUE
PAGE 114



Range-couverts
MODULO
PAGE 162



Spot LED
GIRO
PAGE 12



Structure de table
STELLO
PAGE 138



Poubelle
SPIN
PAGE 122



Spots LED
LOFT
PAGE 28

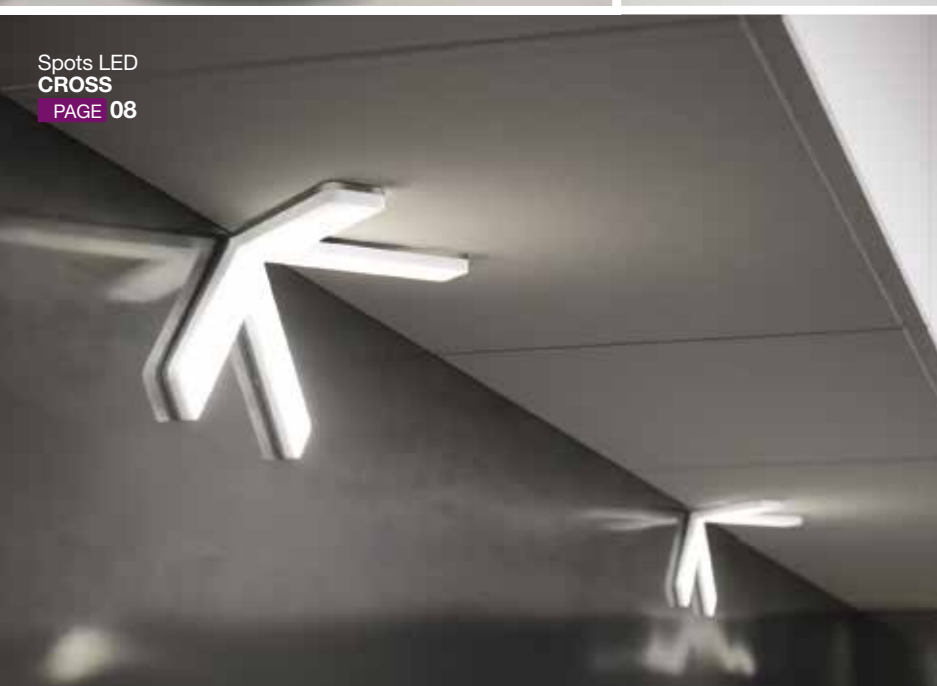

Spots LED
CROSS
PAGE 08

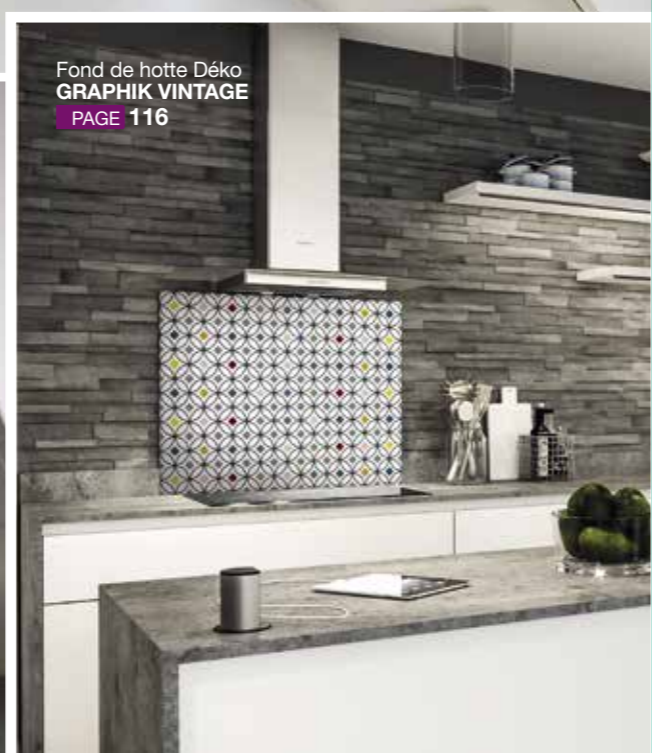

Fond de hotte Déko
GRAPHIK VINTAGE
PAGE 116



Fond de hotte Luisiglass Premium
CARBONE MÉTALLIQUE
PAGE 114

01
ÉCLAIRAGE MOBILIER

PAGE 06

02
ÉCLAIRAGE PLAFOND

PAGE 50

03
PRISES & INTERRUPTEURS

PAGE 84

04
FONDS DE HOTTES

PAGE 112

05
POUBELLES

PAGE 120

06
PIEDS DE TABLES

PAGE 136

07
AMÉNAGEMENT

PAGE 160

08
TECHNIQUE

PAGE 192

09
INDEX

PAGE 200

Range-couverts
MODULO
PAGE 162



Spot LED rechargeable
OTTO
PAGE 10



Étagère escamotable
iMOVE
PAGE 168



RÉGLETTÉ LED
OZZIE
PAGE 42



Poubelle
HANDY
PAGE 124



TABLETTE LED
SCREEN
PAGE 43



ÉQUERRES RABATTABLES
TYF
PAGE 174



Suspension
NEO
PAGE 52



FLEXIBLE
LED FLEX +
PAGE 46



L'ENTREPRISE

Fondée en 1989, SCD Luisina® est une PME à la culture familiale implantée en Bretagne.

NOS OBJECTIFS

Accompagner chaque jour les professionnels de la cuisine et du bain dans tous leurs projets.

Proposer une des gammes les plus importantes et qualitatives du marché dans l'équipement de la cuisine et de la salle de bain.

LES ACCESSOIRES, pour sublimer chacun de vos projets.

Pour son nouveau catalogue Accessoires, Luisina® a repensé son offre, avec pour objectif de répondre à toutes vos problématiques, tout en vous permettant de personnaliser et rendre idéal chacun de vos projets.

Vous trouverez dans l'offre Luisina®, des produits design toujours plus innovants, astucieux et bientôt incontournables.

Retrouvez tout l'univers LUISINA® en ligne !

www.luisina.com

POUR CONTACTER LUISINA®

Ligne directe commerciale tous produits (hors Plans de travail et SAV) :
02 99 00 24 24

Ligne directe Plans de travail :
02 99 00 28 31

Ligne directe SAV :
02 99 00 28 30

Ligne directe Comptabilité clients :
02 30 06 84 40

ÉCLAIRAGE MOBILIER

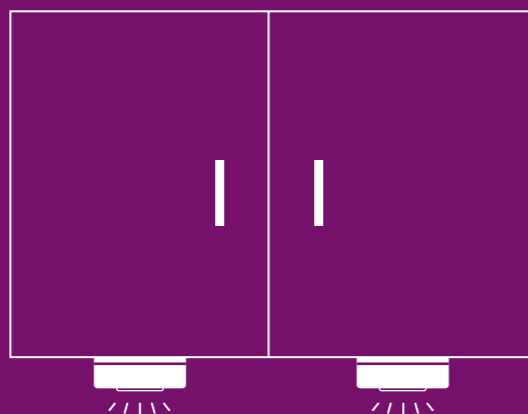

C'EST NOUVEAU !



AMBY
SPOT LED 2 W
▶ 29 € HT
PAGE 25

C'EST NOUVEAU !



CARO
SPOT LED 3 W
▶ 28 € HT
PAGE 26

C'EST NOUVEAU !



CROSS
SPOT LED 10 W
▶ À partir de 69 € HT
PAGE 08



DOM
SPOT LED 0,4 W
▶ 25 € HT
PAGE 27



ELLIS
SPOT LED 3 W
▶ 39 € HT
PAGE 30

C'EST NOUVEAU !



FLASH
RÉGLETTE LED
▶ À partir de 89 € HT
PAGE 40

C'EST NOUVEAU !



FLIX
RÉGLETTE LED
▶ À partir de 59 € HT
PAGE 41

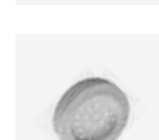

GALLO
SPOT LED 1,7 W
▶ 19 € HT
PAGE 20

C'EST NOUVEAU !



GIRO
SPOT LED 3 W
▶ 39 € HT
PAGE 12

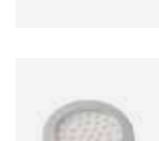

HÉLIOS
SPOT LED 2,8 W
▶ À partir de 28 € HT
PAGE 21

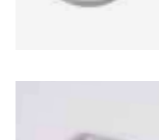

HIPO
SPOT LED 2 W
▶ 29 € HT
PAGE 24



KIKO
SPOT LED 1,6 W
▶ 49 € HT
PAGE 32



KITY
SPOT LED 1,6 W
▶ 49 € HT
PAGE 34



LARRY
SPOT LED 5 W
▶ À partir de 29 € HT
PAGE 31

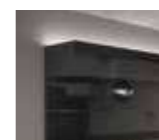

LEDFLEX +
FLEXIBLE LED
▶ À partir de 3 € HT
PAGE 46



LEDFLEX RGB
FLEXIBLE LED RGB
▶ À partir de 6 € HT
PAGE 49

C'EST NOUVEAU !



LOFT
SPOT LED 5 W
▶ À partir de 59 € HT
PAGE 28

C'EST NOUVEAU !



MAIWY
SPOT LED 2,7 W
▶ 35 € HT
PAGE 29

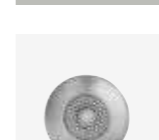

MAXIMO +
SPOT LED 1,2 W
▶ À partir de 45 € HT
PAGE 18

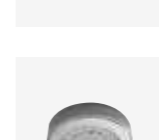

MÉTRO / SATURNE
SPOT LED 1,7 W
▶ À partir de 25 € HT
PAGE 16



MINO
SPOT LED 3 W
▶ À partir de 26 € HT
PAGE 14

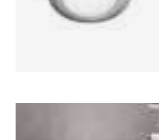

OBLION
TABLETTE LUMINEUSE LED
▶ À partir de 219 € HT
PAGE 44



OTTO
SPOT LED 0,4 W
RECHARGEABLE
▶ 69 € HT
PAGE 10



OZZIE
RÉGLETTE LED
▶ À partir de 69 € HT
PAGE 42



RADIA / RADIA+
PANNEAUX LUMINEUX LED
▶ À partir de 99 € HT
PAGE 36



SCREEN
TABLETTE LUMINEUSE LED
▶ À partir de 99 € HT
PAGE 43

C'EST NOUVEAU !



SELF
SPOT LED 1,8 W
▶ 39 € HT
PAGE 19



SKIPY
SPOT LED 1,6 W
▶ 49 € HT
PAGE 35



SWEET
SPOT LED 1,6 W
▶ 49 € HT
PAGE 33



TOBY
SPOT LED 3 W
▶ 33 € HT
PAGE 22

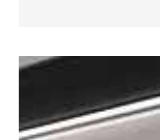

TRENDY / TRENDY+
RÉGLETTES LED
▶ À partir de 69 € HT
PAGE 38



UBIKA
TABLETTE LUMINEUSE LED
▶ À partir de 149 € HT
PAGE 45



C'EST NOUVEAU !

CROSS

SPOT LED 10W

1 103 x 179 mm / 2 158 x 158 mm

Lumière du jour

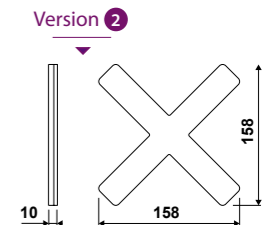
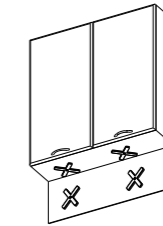
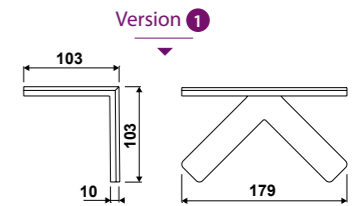
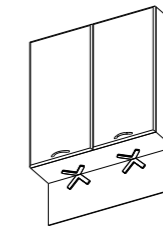
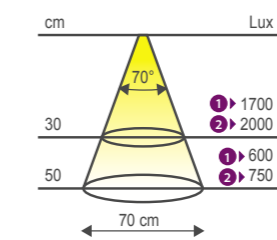

Un design unique, élégant et fonctionnel !
2 versions disponibles.

Intensité lumineuse réglable.



À L'UNITÉ / CROSS

- Tension : 24V
- Éclairage : 3900°K
- Puissance : 10W
- Protection : IP20
- Efficiéce : 48 lm/W
- Longueur câble : 2m

Convertisseur obligatoire

Éco-participation DEEE

Fixations : vis incluses

Classe III



Finition	Installation	Référence	Tarif
CROSS / AVEC INTERRUPTEUR TACTILE			
Chrome	2 À poser / surface plane	ZE0004015	79 € HT
CROSS / SANS INTERRUPTEUR TACTILE			
Chrome	1 À poser / angle	ZE0001015	69 € HT
Chrome	2 À poser / surface plane	ZE0003015	69 € HT

À L'UNITÉ / CONVERTISSEUR 30W

- Puissance : 30W
- Longueurs câbles : secteur 2 m / distributeur 0,5 m
- Entrée : 220V
- Nombre spots maxi : 3
- Sortie : 24V
- Capacité distributeur : 6

Fixations : vis

Classe II

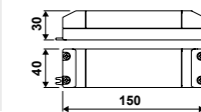

Référence	Tarif
ZE1005006	45 € HT

Éco-participation DEEE

À L'UNITÉ / CONVERTISSEUR 60W

- Puissance : 60W
- Longueurs câbles : secteur 2 m / distributeur 0,5 m
- Entrée : 220V
- Nombre spots maxi : 6
- Sortie : 24V
- Capacité distributeur : 6

Fixations : vis

Classe II

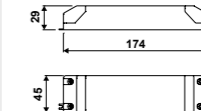

Référence	Tarif
ZE1001006	59 € HT

Éco-participation DEEE



EN KIT / CROSS

Finition	Description	Référence	Tarif
Chromé	1 2 spots d'angle à poser + câblage + convertisseur	ZE0002015	179 € HT

INTERRUPTEURS RECOMMANDÉS

CALLY P.106 FOXY P.104 KARMA P.105 MAGICO P.108 MATH P.107 ONLY P.109 TÉLÉMAK P.110





C'EST NOUVEAU !

OTTO

SPOT LED 0,4 W RECHARGEABLE
67 x 88 mm

Lumière du jour

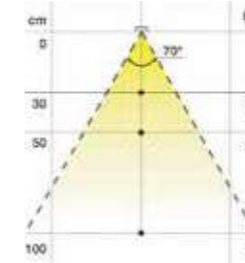

LA solution ZÉRO câble.
Ce spot est autonome grâce à son alimentation par batterie rechargeable.
Amovible grâce à son support aimanté.

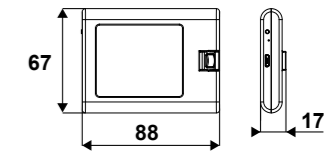

À L'UNITÉ / OTTO

- ▶ Tension : 5V
- ▶ Éclairage : 4000 °K
- ▶ Puissance : 0,4W
- ▶ Protection : IP20
- ▶ Efficacité : 150 lm/W
- ▶ Longueur câble : 1 m

Finition	Installation	Référence	Tarif
Aluminium	À poser	ZE0108005	69 € HT
Noir	À poser	ZE0108009	69 € HT

Batterie : 7500 mA : 15h d'autonomie Classe III
Éco-participation DEEE

Fixations : support aimanté



Bouton ON / OFF

Recharge par prise mini USB



Interrupteur Infrarouge



Système PLUG & PLAY :
Connectez ou déconnectez très facilement votre spot GIRO.

C'EST NOUVEAU !

GIRO

SPOT LED 3W
Ø80 mm

Lumière du jour

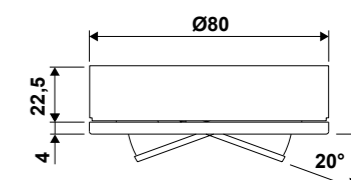
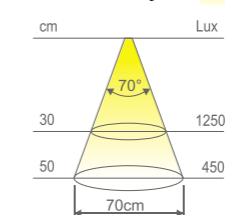

Grâce au spot GIRO la lumière est toujours parfaitement orientée.

À L'UNITÉ / GIRO

- ▶ Tension : **12V**
- ▶ Éclairage : **4300°K**
- ▶ Puissance : **3W**
- ▶ Protection : **IP20**
- ▶ Efficacité : **130 lm/W**
- ▶ Longueur câble : **2 m**

Convertisseur obligatoire

Éco-participation DEEE

Classe III



Fixations : **vis incluses**

Finition	Installation	Référence	Tarif
Inox	À poser	ZE0031055	39 € HT

À L'UNITÉ / CONVERTISSEUR 15W

- ▶ Puissance : **15W**
- ▶ Longueurs câbles : secteur **2 m** / distributeur **0,5 m**
- ▶ Entrée : **220V**
- ▶ Nombre spots maxi : **5**
- ▶ Sortie : **12V**
- ▶ Capacité distributeur : **12**

Classe II

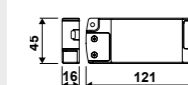

Référence	Tarif
ZE1002006	29 € HT

Éco-participation DEEE

Fixations : **vis**

À L'UNITÉ / CONVERTISSEUR 30W

- ▶ Puissance : **30W**
- ▶ Longueurs câbles : secteur **2 m** / distributeur **0,5 m**
- ▶ Entrée : **220V**
- ▶ Nombre spots maxi : **10**
- ▶ Sortie : **12V**
- ▶ Capacité distributeur : **12**

Classe II

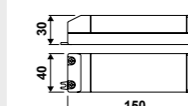

Référence	Tarif
ZE1004006	49 € HT

Éco-participation DEEE

Fixations : **vis**



EN KITS / GIRO

	Finition	Description	Référence	Tarif
KIT 2 SPOTS	Inox	2 spots à encastrer + câblage + convertisseur	ZE0032055	109 € HT
KIT 3 SPOTS	Inox	3 spots à encastrer + câblage + convertisseur	ZE0033055	139 € HT

INTERRUPTEURS RECOMMANDÉS

CALLY ▶ P. 106 **FOXY** ▶ P. 104 **KARMA** ▶ P. 105 **MAGICO** ▶ P. 108 **MATH** ▶ P. 107 **ONLY** ▶ P. 109 **TÉLÉMAK** ▶ P. 110



Dimensions en mm / EN STOCK

Éclairage / Mobilier - 13



Système PLUG & PLAY :
Connectez ou déconnectez très facilement votre spot MINO.



MINO

SPOT LED 3W
1) Ø72 mm / 2) et 3) Ø74,5 mm

Lumière du jour ☀

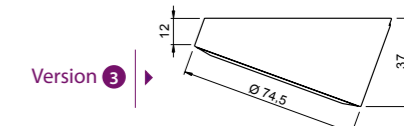
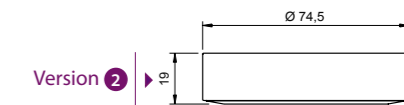
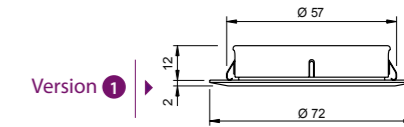
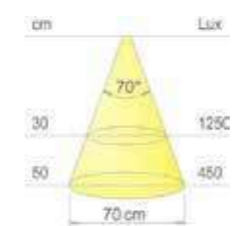

Très discret ! Facile à installer !
3 versions disponibles.

Projection homogène de la lumière,
plus de points apparents ! ☀

À L'UNITÉ / MINO

- ▶ Tension : 12V
- ▶ Éclairage : 4300 °K
- ▶ Puissance : 3W
- ▶ Protection : IP20
- ▶ Efficacité : 130 lm/W
- ▶ Longueur câble : 2 m

Convertisseur obligatoire
Éco-participation DEEE



Fixations : vis incluses

Finition	Installation	Référence	Tarif
Aluminium	1) À encastrer	ZE0011005	26 € HT
Aluminium	2) À poser + embase	ZE0014005	31 € HT
Aluminium	3) À poser + embase inclinée	ZE0017005	31 € HT

À L'UNITÉ / CONVERTISSEUR 15W

- ▶ Puissance : 15W
- ▶ Longueurs câbles : secteur 2 m / distributeur 0,5 m
- ▶ Entrée : 220V
- ▶ Nombre spots maxi : 5
- ▶ Sortie : 12V
- ▶ Capacité distributeur : 12

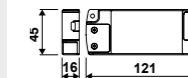

Référence	Tarif
ZE1002006	29 € HT

Éco-participation DEEE

Fixations : vis

À L'UNITÉ / CONVERTISSEUR 30W

- ▶ Puissance : 30W
- ▶ Longueurs câbles : secteur 2 m / distributeur 0,5 m
- ▶ Entrée : 220V
- ▶ Nombre spots maxi : 10
- ▶ Sortie : 12V
- ▶ Capacité distributeur : 12

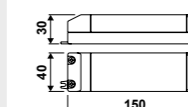

Référence	Tarif
ZE1004006	49 € HT

Éco-participation DEEE

Fixations : vis



EN KITS / MINO

	Finition	Description	Référence	Tarif
KIT 2 SPOTS	Aluminium	1) 2 spots à encastrer + câblage + convertisseur	ZE0012005	79 € HT
KIT 2 SPOTS	Aluminium	2) 2 spots à poser + embase + câblage + convertisseur	ZE0015005	85 € HT
KIT 2 SPOTS	Aluminium	3) 2 spots à poser + embase inclinée + câblage + convertisseur	ZE0018005	85 € HT
KIT 3 SPOTS	Aluminium	1) 3 spots à encastrer + câblage + convertisseur	ZE0013005	99 € HT
KIT 3 SPOTS	Aluminium	2) 3 spots à poser + embase + câblage + convertisseur	ZE0016005	114 € HT
KIT 3 SPOTS	Aluminium	3) 3 spots à poser + embase inclinée + câblage + convertisseur	ZE0019005	114 € HT

INTERRUPTEURS RECOMMANDÉS

CALLY ▶ P. 106 FOXY ▶ P. 104 KARMA ▶ P. 105 MAGICO ▶ P. 108 MATH ▶ P. 107 ONLY ▶ P. 109 TÉLÉMAK ▶ P. 110

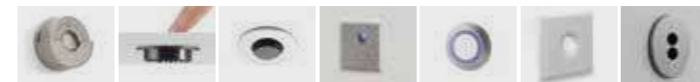



MÉTRO / MÉTRO + / SATURNE

SPOT LED 1,7W
 1 ▶ Ø68 mm / 2 et 3 ▶ Ø70,5 mm



Facile à installer !

Éclairage économique et puissant.
 Finitions aluminium.

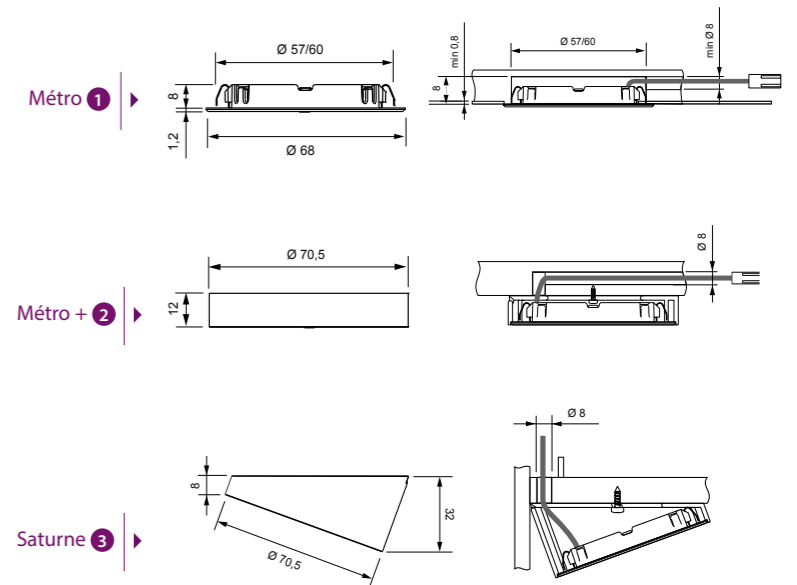
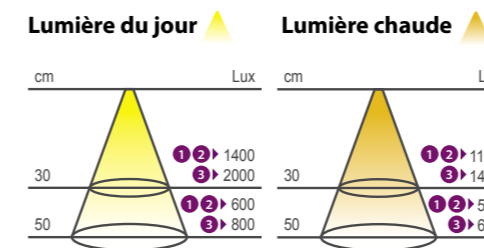

À L'UNITÉ / MÉTRO/MÉTRO +/SATURNE

- ▶ Tension : 12V
- ▶ Puissance : 1,7 W
- ▶ Efficacité : 120 lm/W
- ▶ Éclairage : 4400 °K
- ▶ Protection : IP20
- ▶ Longueur câble : 2 m



Convertisseur obligatoire
 Éco-participation DEEE

Fixations : vis

Éclairage	Finition	Installation	Référence	Tarif
MÉTRO				
Lumière du jour	Aluminium	1 ▶ À encastrer	ZE0054005	25 € HT
Lumière chaude	Aluminium	1 ▶ À encastrer	ZE0057005	25 € HT
MÉTRO +				
Lumière du jour	Aluminium	2 ▶ À poser + embase	ZE0061005	25 € HT
Lumière chaude	Aluminium	2 ▶ À poser + embase	ZE0064005	25 € HT
SATURNE				
Lumière du jour	Aluminium	3 ▶ À poser + embase inclinée	ZE0067005	27 € HT
Lumière chaude	Aluminium	3 ▶ À poser + embase inclinée	ZE0071005	27 € HT

EN KITS / MÉTRO/MÉTRO +/SATURNE

	Éclairage	Finition	Installation	Référence	Tarif
1 ▶ MÉTRO					
KIT 2 SPOTS	Lumière du jour	Aluminium	2 spots à encastrer + câblage + convertisseur	ZE0055005	72 € HT
KIT 2 SPOTS	Lumière chaude	Aluminium	2 spots à encastrer + câblage + convertisseur	ZE0058005	72 € HT
KIT 3 SPOTS	Lumière du jour	Aluminium	3 spots à encastrer + câblage + convertisseur	ZE0056005	85 € HT
KIT 3 SPOTS	Lumière chaude	Aluminium	3 spots à encastrer + câblage + convertisseur	ZE0059005	85 € HT
2 ▶ MÉTRO +					
KIT 2 SPOTS	Lumière du jour	Aluminium	2 spots à poser + embase + câblage + convertisseur	ZE0062005	82 € HT
KIT 2 SPOTS	Lumière chaude	Aluminium	2 spots à poser + embase + câblage + convertisseur	ZE0065005	82 € HT
KIT 3 SPOTS	Lumière du jour	Aluminium	3 spots à poser + embase + câblage + convertisseur	ZE0063005	92 € HT
KIT 3 SPOTS	Lumière chaude	Aluminium	3 spots à poser + embase + câblage + convertisseur	ZE0066005	92 € HT
3 ▶ SATURNE					
KIT 2 SPOTS	Lumière du jour	Aluminium	2 spots à poser + embase inclinée + câblage + convertisseur	ZE0068005	89 € HT
KIT 2 SPOTS	Lumière chaude	Aluminium	2 spots à poser + embase inclinée + câblage + convertisseur	ZE0072005	89 € HT
KIT 3 SPOTS	Lumière du jour	Aluminium	3 spots à poser + embase inclinée + câblage + convertisseur	ZE0069005	99 € HT
KIT 3 SPOTS	Lumière chaude	Aluminium	3 spots à poser + embase inclinée + câblage + convertisseur	ZE0073005	99 € HT

À L'UNITÉ / CONVERTISSEUR 15W

- ▶ Puissance : 15W
- ▶ Entrée : 220V
- ▶ Sortie : 12V
- ▶ Longueurs câbles : secteur 2 m / distributeur 0,5 m
- ▶ Nombre spots maxi : 9
- ▶ Capacité distributeur : 12

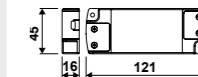

Référence	Tarif
ZE1002006	29 € HT

Éco-participation DEEE

Fixations : vis



INTERRUPTEURS RECOMMANDÉS

- CALLY ▶ P. 106
- FOXY ▶ P. 104
- KARMA ▶ P. 105
- MAGICO ▶ P. 108
- MATH ▶ P. 107
- ONLY ▶ P. 109
- TÉLÉMAK ▶ P. 110





MAXIMO +

SPOT LED 1,2W
Ø35mm

Lumière du jour

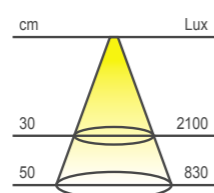

Version 1

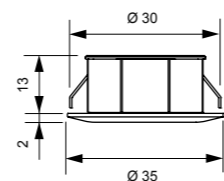

Version 2

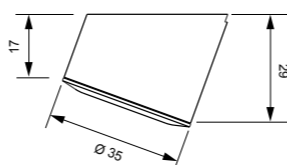

Le spot ultra compact
avec un éclairage puissant.

2 versions disponibles.



À L'UNITÉ / MAXIMO +

- ▶ Tension : **12V**
- ▶ Éclairage : **3900°K**
- ▶ Puissance : **1,2W**
- ▶ Protection : **IP20**
- ▶ Intensité : **350 mA**
- ▶ Longueur câble : **2 m**
- ▶ Efficacité : **107 lm/W**

Convertisseur obligatoire

Éco-participation DEEE

Classe III



Fixations : **vis incluses**

Finition	Installation	Référence	Tarif
Aluminium	1 ▶ À encastrer	ZE0074005	45 € HT
Aluminium	2 ▶ À poser + embase inclinée	ZE0075005	55 € HT

À L'UNITÉ / CONVERTISSEUR 10W

- ▶ Puissance : **10W**
- ▶ Longueurs câbles : secteur **2 m** / distributeur **0,5 m**
- ▶ Entrée : **220V**
- ▶ Nombre spots maxi : **8**
- ▶ Sortie : **500 mA**
- ▶ Capacité distributeur : **6**

Classe II

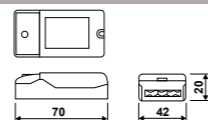

Référence
ZEN CE10 006 **39 € HT**

Éco-participation DEEE

Fixations : **vis**

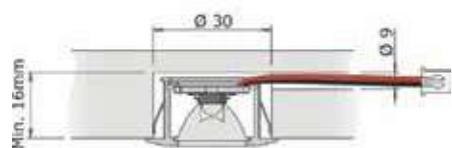

INTERRUPTEURS RECOMMANDÉS

CALLY ▶ P. 106 **FOXY** ▶ P. 104 **KARMA** ▶ P. 105 **MAGICO** ▶ P. 108 **MATH** ▶ P. 107 **ONLY** ▶ P. 109 **TÉLÉMAK** ▶ P. 110



C'EST NOUVEAU !

SELF

SPOT LED 1,8W / À POSER OU À ENCASTRER
Ø65mm

Lumière du jour

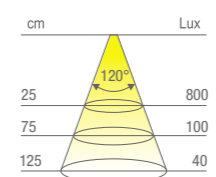

Astucieux ! Spot à encastrer
ou à poser en applique.

Plus besoin de convertisseur !
Alimentation secteur.

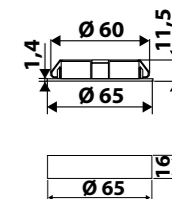

À L'UNITÉ / SELF

- ▶ Tension : **220V**
- ▶ Éclairage : **4500°K**
- ▶ Puissance : **1,8W**
- ▶ Protection : **IP20**
- ▶ Efficacité : **104 lm/W**
- ▶ Longueur câble : **1,5 m**

Finition	Installation	Référence	Tarif
Aspect inox	À poser ou à encastrer	ZE0322057	39 € HT

Éco-participation DEEE

Convertisseur inclus

Classe III



Fixations : **vis incluses**



INTERRUPTEURS RECOMMANDÉS

KARMA ▶ P. 105 **MAGICO** ▶ P. 108 **TÉLÉMAK** ▶ P. 110



GALLO

SPOT LED 1,7W / À ENCASTRER OU À POSER
Ø65mm

Lumière chaude ▲

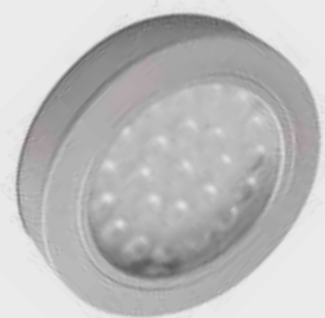

Version à encastrer



Version à poser

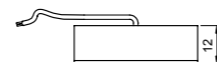
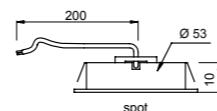
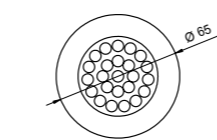

2 possibilités de montage :
à poser ou à encastrer.



À L'UNITÉ / GALLO

- ▶ Tension : 12V
- ▶ Éclairage : 2700°K
- ▶ Puissance : 1,7W
- ▶ Protection : IP20
- ▶ Efficacité : 150 lm/W
- ▶ Longueur câble : 2 m

Finition	Installation	Référence	Tarif
Aluminium	À poser ou à encastrer	ZEN SL60 005	19 € HT

Convertisseur obligatoire

Éco-participation DEEE

Classe III



Fixations : vis incluses

À L'UNITÉ / CONVERTISSEUR 15W

- ▶ Puissance : 15W
- ▶ Longueurs câbles : secteur 1,5 m / distributeur 1 m
- ▶ Entrée : 220V
- ▶ Nombre spots maxi : 8
- ▶ Sortie : 12V
- ▶ Capacité distributeur : 4

Classe II

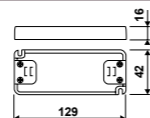

Référence	Tarif
ZEN CE03 006	29 € HT

Éco-participation DEEE



EN KIT / GALLO

Finition	Description	Référence	Tarif
Aluminium	3 spots + câblage + convertisseur	ZE0321005	85 € HT

INTERRUPTEURS RECOMMANDÉS

KARMA ▶ P. 105
MAGICO ▶ P. 108
TÉLÉMAK ▶ P. 110



HÉLIOS

SPOT LED 2,8W
Ø68mm

Lumière chaude ▲



Disponible avec
ou sans interrupteur tactile.

Montage facile.

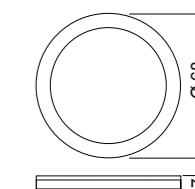

À L'UNITÉ / HÉLIOS

- ▶ Tension : 12V
- ▶ Éclairage : 2700°K
- ▶ Puissance : 2,8W
- ▶ Protection : IP20
- ▶ Efficacité : 64 lm/W
- ▶ Longueur câble : 2 m

Finition	Installation	Référence	Tarif
HÉLIOS / AVEC INTERRUPTEUR			
Aluminium	À poser	ZEN SLT61 005	29 € HT

Convertisseur obligatoire

Éco-participation DEEE

Classe III



Fixations : vis incluses

HÉLIOS / SANS INTERRUPTEUR

Aluminium	À poser	ZEN SL61 005	28 € HT
-----------	---------	--------------	---------

À L'UNITÉ / CONVERTISSEUR 15W

- ▶ Puissance : 15W
- ▶ Longueurs câbles : secteur 1,5 m / distributeur 1 m
- ▶ Entrée : 220V
- ▶ Nombre spots maxi : 5
- ▶ Sortie : 12V
- ▶ Capacité distributeur : 4

Classe II

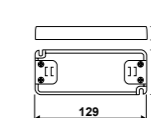

Référence	Tarif
ZEN CE03 006	29 € HT

Éco-participation DEEE



EN KIT / HÉLIOS / AVEC INTERRUPTEUR

Finition	Description	Référence	Tarif
Aluminium	3 spots à poser + câblage + convertisseur	ZEN K3SL61005	129 € HT

INTERRUPTEURS RECOMMANDÉS

KARMA ▶ P. 105
MAGICO ▶ P. 108
TÉLÉMAK ▶ P. 110





TOBY

SPOT LED 3W
131 x 112 mm

Lumière du jour 

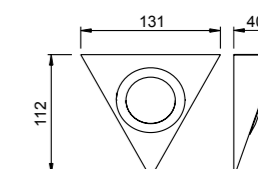
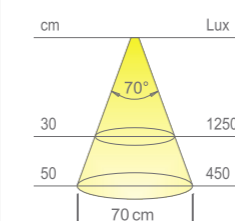

Les kits incluent un spot
avec interrupteur. 

À L'UNITÉ / TOBY

- ▶ Tension : **12V**
- ▶ Puissance : **3W**
- ▶ Efficacité : **130 lm/W**
- ▶ Éclairage : **4000 °K**
- ▶ Protection : **IP20**
- ▶ Longueur câble : **2 m**

Finition	Installation	Référence	Tarif
Inox	À poser	ZE0025055	33 € HT

Convertisseur obligatoire

Éco-participation DEEE 

Classe III



Fixations : **vis incluses**

À L'UNITÉ / CONVERTISSEUR 15W

- ▶ Puissance : **15W**
- ▶ Entrée : **220V**
- ▶ Sortie : **12V**
- ▶ Longueurs câbles : secteur **2 m** / distributeur **0,5 m**
- ▶ Nombre spots maxi : **5**
- ▶ Capacité distributeur : **12**

Classe II

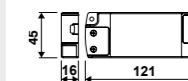

Référence	Tarif
ZE1002006	29 € HT

Éco-participation DEEE 

Fixations : **vis**

À L'UNITÉ / CONVERTISSEUR 30W

- ▶ Puissance : **30W**
- ▶ Entrée : **220V**
- ▶ Sortie : **12V**
- ▶ Longueurs câbles : secteur **2 m** / distributeur **0,5 m**
- ▶ Nombre spots maxi : **10**
- ▶ Capacité distributeur : **12**

Classe II

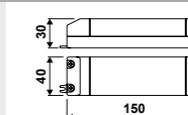

Référence	Tarif
ZE1004006	49 € HT

Éco-participation DEEE 

Fixations : **vis**



EN KIT / TOBY / AVEC INTERRUPTEUR

	Finition	Description	Référence	Tarif
KIT 2 SPOTS	Inox	2 spots à poser + câblage + convertisseur	ZE0026055	75 € HT
KIT 3 SPOTS	Inox	3 spots à poser + câblage + convertisseur	ZE0027055	119 € HT

HIPO

SPOT LED 2W
64 x 64 mm

Lumière du jour

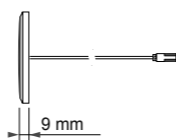
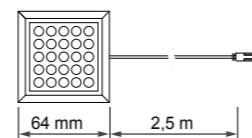
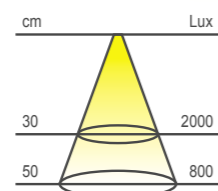
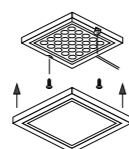
Livré avec 2 cadres :
coloris aluminium / coloris inox.

À L'UNITÉ / HIPO

- ▶ Tension : 24V
- ▶ Éclairage : 5100°K
- ▶ Puissance : 2W
- ▶ Protection : IP20
- ▶ Efficacité : 120 lm/W
- ▶ Longueur câble : 2 m

Finition	Installation	Référence	Tarif
Aluminium/inox	À poser	ZEN SLHI51	29 € HT

Convertisseur obligatoire

Éco-participation DEEE



Fixations : vis incluses

À L'UNITÉ / CONVERTISSEUR 15W

- ▶ Puissance : 15W
- ▶ Longueurs câbles : secteur 2 m / distributeur 1 m
- ▶ Entrée : 220V
- ▶ Nombre spots maxi : 7
- ▶ Sortie : 24V
- ▶ Capacité distributeur : 12

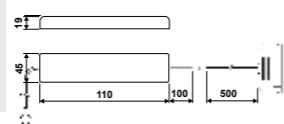

Référence	Tarif
ZEN CEHI 006	29 € HT

Éco-participation DEEE

Fixations : vis



EN KITS / HIPO

	Finition	Description	Référence	Tarif
KIT 2 SPOTS	Aluminium/inox	2 spots à poser + câblage + convertisseur	ZEN K2LHI55	79 € HT
KIT 3 SPOTS	Aluminium/inox	3 spots à poser + câblage + convertisseur	ZEN K3LHI55	109 € HT

INTERRUPTEURS RECOMMANDÉS

KARMA ▶ P. 105
MAGICO ▶ P. 108
TÉLÉMAK ▶ P. 110

C'EST NOUVEAU !

AMBY

SPOT LED 2W
50 x 50 mm

Lumière du jour

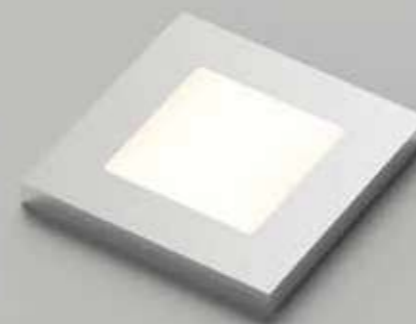
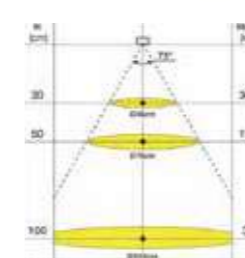
Un design minimaliste
et résolument contemporain.

Système d'installation facile.

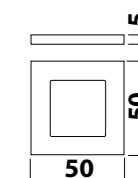

À L'UNITÉ / AMBY

- ▶ Tension : 12V
- ▶ Éclairage : 4000°K
- ▶ Puissance : 2W
- ▶ Protection : IP20
- ▶ Efficacité : 45 lm/W
- ▶ Longueur câble : 2 m

Finition	Installation	Référence	Tarif
Aluminium	À poser	ZE0101005	29 € HT

Convertisseur obligatoire

Éco-participation DEEE



Fixations : vis incluses

À L'UNITÉ / CONVERTISSEUR 45W

- ▶ Puissance : 45W
- ▶ Longueurs câbles : secteur 2 m / distributeur 0,5 m
- ▶ Entrée : 220V
- ▶ Nombre spots maxi : 16
- ▶ Sortie : 12V
- ▶ Capacité distributeur : 10

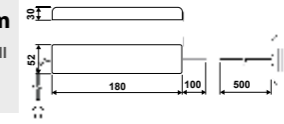

Référence	Tarif
ZEN CE02 006	45 € HT

Éco-participation DEEE

Fixations : vis

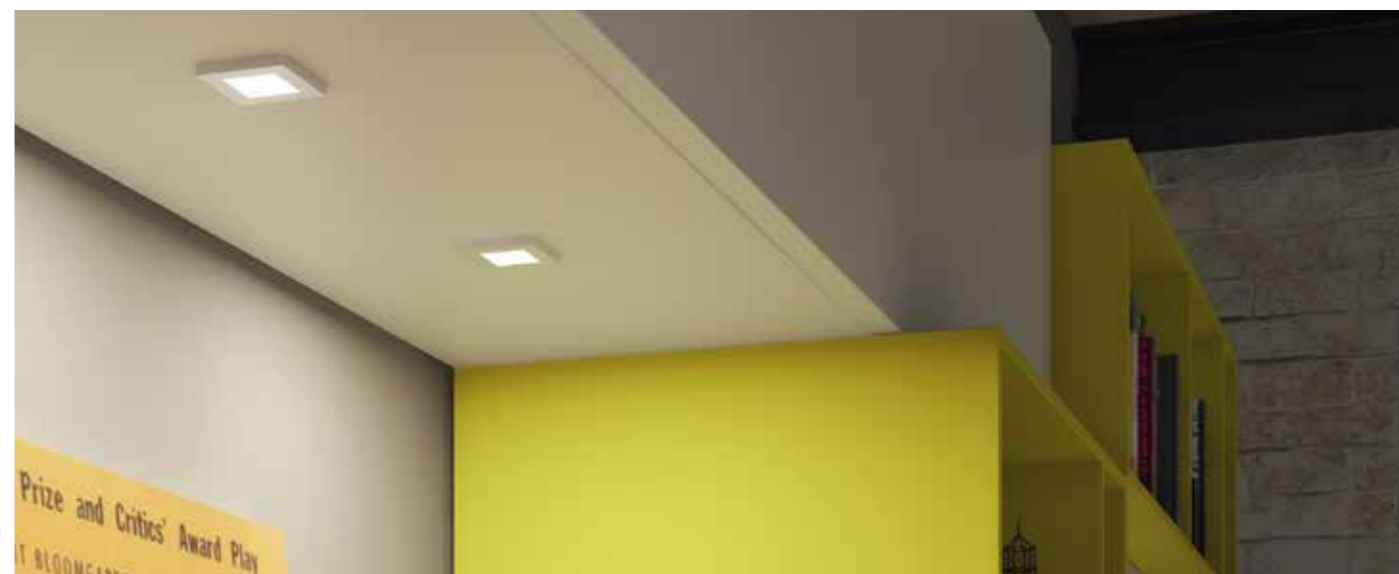

EN KITS / AMBY

	Finition	Description	Référence	Tarif
KIT 2 SPOTS	Aluminium	2 spots à poser + câblage + convertisseur	ZE0102005	79 € HT
KIT 3 SPOTS	Aluminium	3 spots à poser + câblage + convertisseur	ZE0103005	99 € HT

INTERRUPTEURS RECOMMANDÉS

KARMA ▶ P. 105
MAGICO ▶ P. 108
TÉLÉMAK ▶ P. 110

C'EST NOUVEAU !

CARO

SPOT LED 3W
65 x 65 mm

Lumière du jour

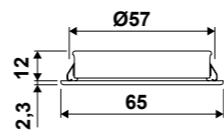
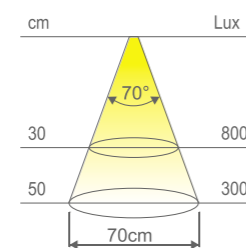

Un design ultra moderne avec sa forme carrée et son éclairage diffus.

Système PLUG & PLAY : Connectez ou déconnectez très facilement votre spot CARO.

À L'UNITÉ / CARO

- Tension : 12V
- Éclairage : 4300°K
- Puissance : 3W
- Protection : IP20
- Efficiency : 130 lm/W
- Longueur câble : 2 m

Finition	Installation	Référence	Tarif
Inox	À encastrer	ZE0035055	28 € HT

Convertisseur obligatoire
Éco-participation DEEE



Fixations : vis incluses

À L'UNITÉ / CONVERTISSEUR 15W

- Puissance : 15W
- Longueurs câbles : secteur 2 m / distributeur 0,5 m
- Entrée : 220V
- Nombre spots maxi : 5
- Sortie : 12V
- Capacité distributeur : 12

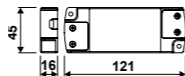

Référence	Tarif
ZE1002006	29 € HT

Éco-participation DEEE

Fixations : vis

À L'UNITÉ / CONVERTISSEUR 30W

- Puissance : 30W
- Longueurs câbles : secteur 2 m / distributeur 0,5 m
- Entrée : 220V
- Nombre spots maxi : 10
- Sortie : 12V
- Capacité distributeur : 12

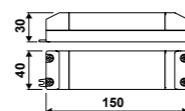

Référence	Tarif
ZE1004006	49 € HT

Éco-participation DEEE

Fixations : vis

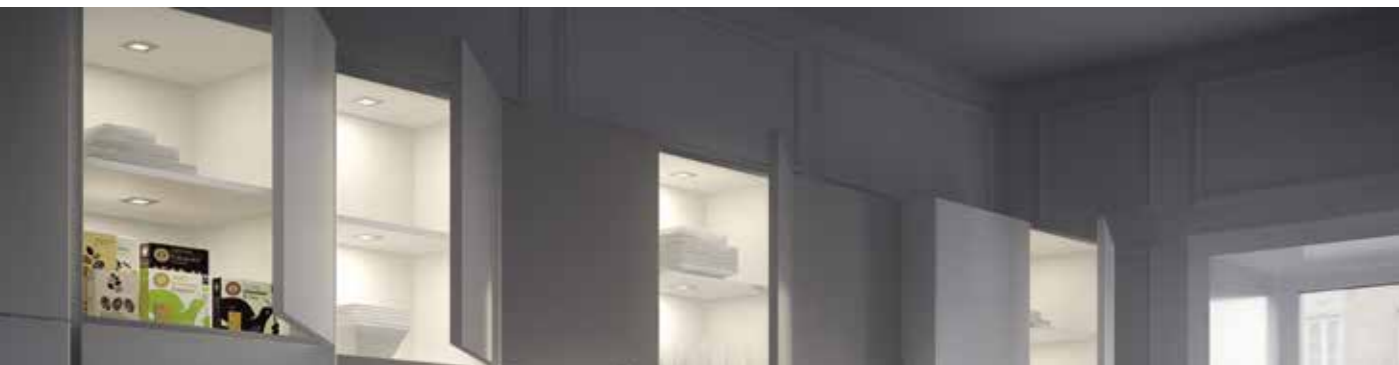

EN KITS / CARO

	Finition	Description	Référence	Tarif
KIT 2 SPOTS	Inox	2 spots à encastrer + câblage + convertisseur	ZE0036055	79 € HT
KIT 3 SPOTS	Inox	3 spots à encastrer + câblage + convertisseur	ZE0037055	109 € HT

INTERRUPTEURS RECOMMANDÉS

- CALLY ▶ P. 106
- FOXY ▶ P. 104
- KARMA ▶ P. 105
- MAGICO ▶ P. 108
- MATH ▶ P. 107
- ONLY ▶ P. 109
- TÉLÉMAK ▶ P. 110



DOM

SPOT LED 0,4 W
74 x 74 mm

Lumière froide

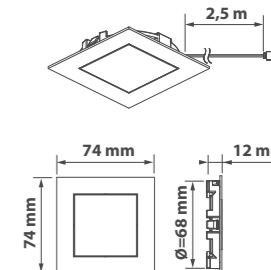
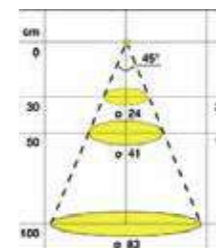

Permet de créer une véritable ambiance lumineuse dans votre cuisine.

À L'UNITÉ / DOM

- Tension : 12V
- Protection : IP20
- Puissance : 0,4W
- Longueur câble : 2,5 m
- Éclairage : 5000°K

Finition	Installation	Référence	Tarif
Aluminium	À encastrer	ZEN SLD050	25 € HT

Convertisseur obligatoire
Éco-participation DEEE



Fixations : vis incluses

À L'UNITÉ / CONVERTISSEUR 6W

- Puissance : 6W
- Longueurs câbles : secteur 2 m / distributeur 0,5 m
- Entrée : 220V
- Nombre spots maxi : 4
- Sortie : 12V
- Capacité distributeur : 4

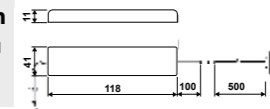

Référence	Tarif
ZEN CE06/1006	25 € HT

Éco-participation DEEE

Fixations : vis



INTERRUPTEURS RECOMMANDÉS

- KARMA ▶ P. 105
- MAGICO ▶ P. 108
- TÉLÉMAK ▶ P. 110



C'EST NOUVEAU !

LOFT

SPOT LED 5 W
180 x 76 mm

Lumière du jour

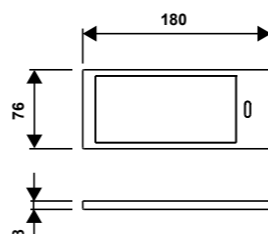
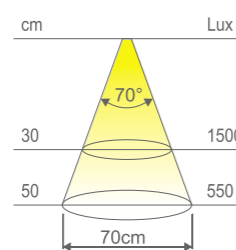

La nouvelle référence design.

Ultra lumineux, ultra mince,
le produit idéal.

À L'UNITÉ / LOFT

- ▶ Tension : 24V
- ▶ Éclairage : 4000°K
- ▶ Puissance : 5 W
- ▶ Protection : IP20
- ▶ Efficacité : 55 lm/W
- ▶ Longueur câble : 2 m

Convertisseur obligatoire

Éco-participation DEEE

Classe III



Fixations : vis incluses

Finition	Installation	Référence	Tarif
LOFT / AVEC INTERRUPTEUR			
Inox	À poser	ZE0041055	69 € HT
Noir mat	À poser	ZE0041079	69 € HT
LOFT / SANS INTERRUPTEUR			
Inox	À poser	ZE0045055	59 € HT
Noir mat	À poser	ZE0045079	59 € HT

À L'UNITÉ / CONVERTISSEUR 30 W

- ▶ Puissance : 30W
- ▶ Longueurs câbles : secteur 2 m / distributeur 0,5 m
- ▶ Entrée : 220V
- ▶ Nombre spots maxi : 6
- ▶ Sortie : 24V
- ▶ Capacité distributeur : 6

Fixations : vis

Classe II

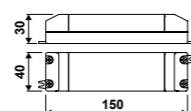

Référence	Tarif
ZE1005006	45 € HT

Éco-participation DEEE



EN KITS / LOFT / AVEC INTERRUPTEUR

	Finition	Description	Référence	Tarif
KIT 2 SPOTS	Inox	2 spots à poser + câblage + convertisseur	ZE0042055	139 € HT
KIT 2 SPOTS	Noir mat	2 spots à poser + câblage + convertisseur	ZE0042079	139 € HT
KIT 3 SPOTS	Inox	3 spots à poser + câblage + convertisseur	ZE0043055	179 € HT
KIT 3 SPOTS	Noir mat	3 spots à poser + câblage + convertisseur	ZE0043079	179 € HT

INTERRUPTEURS RECOMMANDÉS

CALLY ▶ P. 106 FOXY ▶ P. 104 KARMA ▶ P. 105 MAGICO ▶ P. 108 MATH ▶ P. 107 ONLY ▶ P. 109 TÉLÉMAK ▶ P. 110



C'EST NOUVEAU !

MAIWY

SPOT LED 2,7 W
150 x 50 mm

Lumière du jour

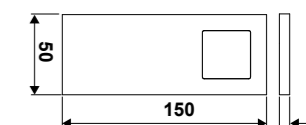
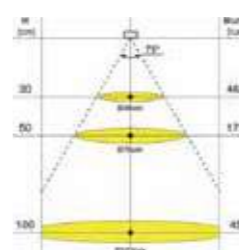
Extra-plat, seulement
5 mm d'épaisseur !

Système d'installation facile.



À L'UNITÉ / MAIWY

- ▶ Tension : 12V
- ▶ Éclairage : 4000°K
- ▶ Puissance : 2,7W
- ▶ Protection : IP20
- ▶ Efficacité : 42 lm/W
- ▶ Longueur câble : 2,5 m

Convertisseur obligatoire

Éco-participation DEEE

Classe III



Fixations : vis incluses

Finition	Installation	Référence	Tarif
Aluminium	À poser	ZE0105005	35 € HT

À L'UNITÉ / CONVERTISSEUR 45 W

- ▶ Puissance : 45W
- ▶ Longueurs câbles : secteur 2 m / distributeur 0,5 m
- ▶ Entrée : 220V
- ▶ Nombre spots maxi : 16
- ▶ Sortie : 12V
- ▶ Capacité distributeur : 10

Fixations : vis

Classe II

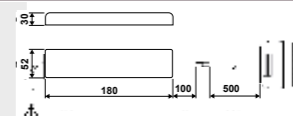

Référence	Tarif
ZEN CE02 006	45 € HT

Éco-participation DEEE



EN KITS / MAIWY

	Finition	Description	Référence	Tarif
KIT 2 SPOTS	Aluminium	2 spots à poser + câblage + convertisseur	ZE0106005	89 € HT
KIT 3 SPOTS	Aluminium	3 spots à poser + câblage + convertisseur	ZE0107005	119 € HT

INTERRUPTEURS RECOMMANDÉS

KARMA ▶ P. 105 MAGICO ▶ P. 108 TÉLÉMAK ▶ P. 110





ELLIS

SPOT LED 3W
206 x 72 mm

Lumière du jour

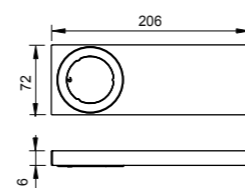
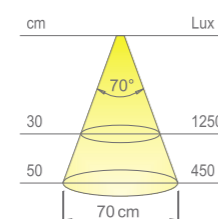

Le spot seul ne comporte pas d'interrupteur.

Projection homogène de la lumière,
plus de points apparents !

À L'UNITÉ / ELLIS

- ▶ Tension : 12V
- ▶ Éclairage : 4300°K
- ▶ Puissance : 3W
- ▶ Protection : IP20
- ▶ Efficacité : 130 lm/W
- ▶ Longueur câble : 2 m

Finition	Installation	Référence	Tarif
Inox	À poser	ZE0005055	39 € HT

Convertisseur obligatoire

Éco-participation DEEE

Classe III



Fixations : vis

À L'UNITÉ / CONVERTISSEUR 15W

- ▶ Puissance : 15W
- ▶ Longueurs câbles : secteur 2 m / distributeur 0,5 m
- ▶ Entrée : 220V
- ▶ Nombre spots maxi : 5
- ▶ Sortie : 12V
- ▶ Capacité distributeur : 12

Classe II

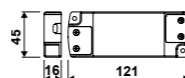

Référence	Tarif
ZE1002006	29 € HT

Éco-participation DEEE

Fixations : vis



EN KITS / ELLIS / AVEC INTERRUPTEUR

	Finition	Description	Référence	Tarif
KIT 2 SPOTS	Inox	2 spots à poser + câblage + convertisseur	ZE0006055	99 € HT
KIT 3 SPOTS	Inox	3 spots à poser + câblage + convertisseur	ZE0007055	129 € HT

INTERRUPTEURS RECOMMANDÉS

CALLY ▶ P. 106 **FOXY** ▶ P. 104 **KARMA** ▶ P. 105 **MAGICO** ▶ P. 108 **MATH** ▶ P. 107 **ONLY** ▶ P. 109 **TÉLÉMAK** ▶ P. 110



LARRY

SPOT LED 5W
190 x 70 mm

Lumière du jour

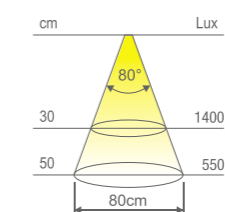

Extra-plat, seulement
4 mm d'épaisseur !

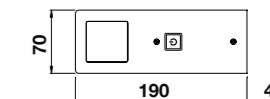
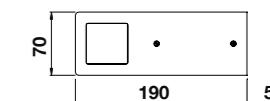

À L'UNITÉ / LARRY

- ▶ Tension : 24V
- ▶ Éclairage : 4000°K
- ▶ Puissance : 5W
- ▶ Protection : IP20
- ▶ Efficacité : 75 lm/W
- ▶ Longueur câble : 2 m

Finition	Installation	Référence	Tarif
LARRY / AVEC INTERRUPTEUR			
Aluminium	À poser	ZE0077005	69 € HT

Convertisseur obligatoire

Éco-participation DEEE

Classe III



Fixations : vis incluses

À L'UNITÉ / CONVERTISSEUR 30W

- ▶ Puissance : 30W
- ▶ Longueurs câbles : secteur 2 m / distributeur 0,5 m
- ▶ Entrée : 220V
- ▶ Nombre spots maxi : 6
- ▶ Sortie : 24V
- ▶ Capacité distributeur : 6

Classe II

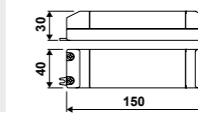

Référence	Tarif
ZE1005006	45 € HT

Éco-participation DEEE

Fixations : vis

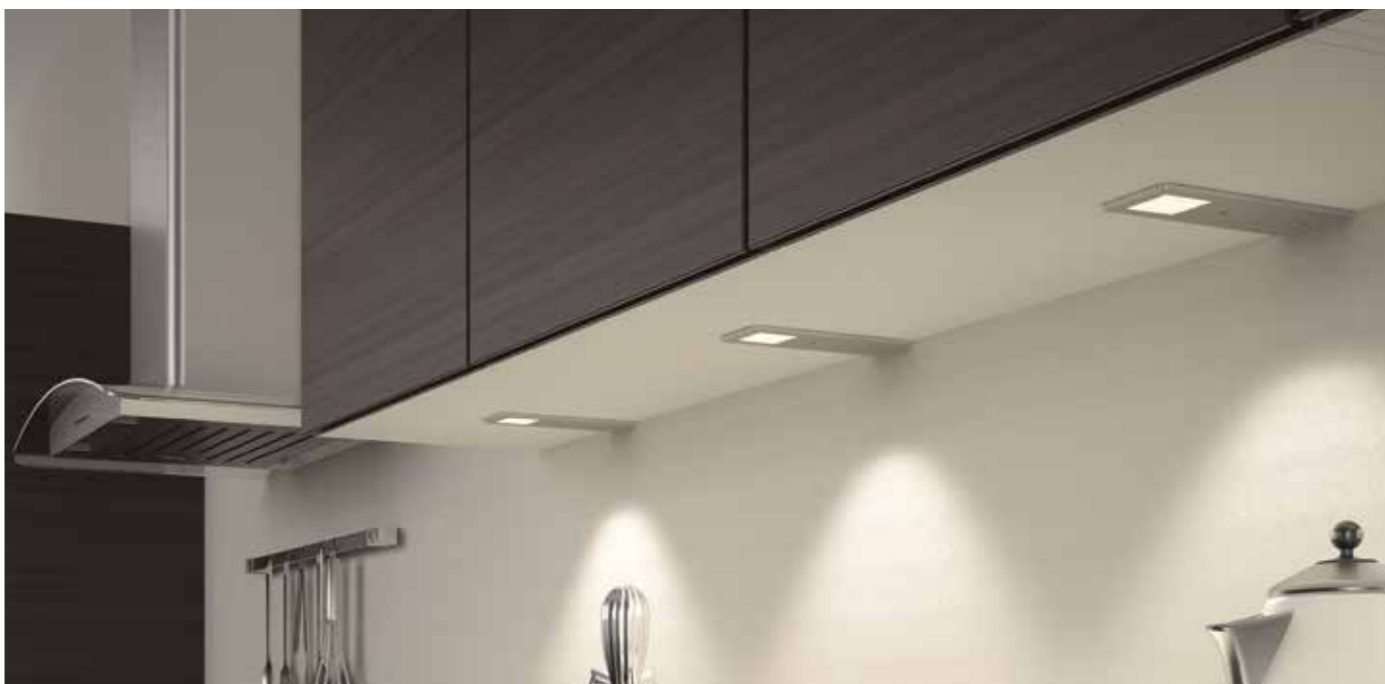

EN KITS / LARRY

	Finition	Description	Référence	Tarif
LARRY / AVEC INTERRUPTEUR				
KIT 3 SPOTS	Aluminium	3 spots à poser + câblage + convertisseur	ZE0079005	159 € HT
LARRY / SANS INTERRUPTEUR				
KIT 3 SPOTS	Aluminium	3 spots à poser + câblage + convertisseur	ZE0078005	109 € HT

DISPONIBLE
AVRIL 2019

DISPONIBLE
AVRIL 2019

KIKO

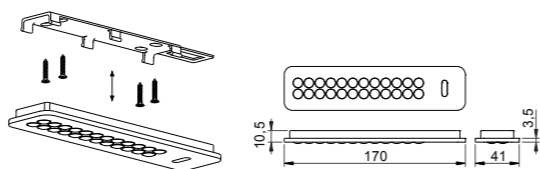
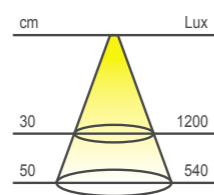
SPOT LED 1,6W
170 x 41 mmLumière du jour Les kits incluent un spot
avec interrupteur.

À L'UNITÉ / KIKO

- ▶ Tension : 12V
- ▶ Éclairage : 4000 °K
- ▶ Puissance : 1,6W
- ▶ Protection : IP20
- ▶ Efficacité : 90 lm/W
- ▶ Longueur câble : 2 m

Finition	Installation	Référence	Tarif
Aluminium	À encastrer	ZE0091005	49 € HT

Convertisseur obligatoire

Éco-participation DEEE 

Classe III



Fixations : vis incluses

À L'UNITÉ / CONVERTISSEUR 15W

- ▶ Puissance : 15W
- ▶ Longueurs câbles : secteur 2 m / distributeur 0,5 m
- ▶ Entrée : 220V
- ▶ Nombre spots maxi : 9
- ▶ Sortie : 12V
- ▶ Capacité distributeur : 12

Classe II

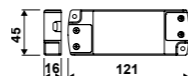

Référence	Tarif
ZE1002006	29 € HT

Éco-participation DEEE 

Fixations : vis



EN KITS / KIKO / AVEC INTERRUPTEUR

	Finition	Description	Référence	Tarif
KIT 2 SPOTS	Aluminium	2 spots à encastrer + câblage + convertisseur	ZE0092005	129 € HT
KIT 3 SPOTS	Aluminium	3 spots à encastrer + câblage + convertisseur	ZE0093005	159 € HT

SWEET

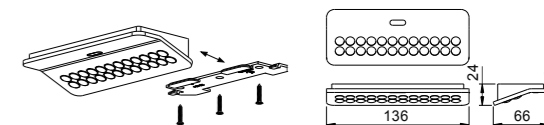
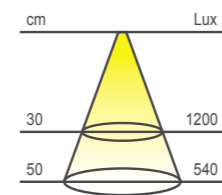
SPOT LED 1,6W
136 x 66 mmLumière du jour Les kits incluent un spot
avec interrupteur.

À L'UNITÉ / SWEET

- ▶ Tension : 12V
- ▶ Éclairage : 4000 °K
- ▶ Puissance : 1,6W
- ▶ Protection : IP20
- ▶ Efficacité : 90 lm/W
- ▶ Longueur câble : 2 m

Finition	Installation	Référence	Tarif
Aluminium	À poser	ZE0087005	49 € HT

Convertisseur obligatoire

Éco-participation DEEE 

Classe III



Fixations : vis incluses

À L'UNITÉ / CONVERTISSEUR 15W

- ▶ Puissance : 15W
- ▶ Longueurs câbles : secteur 2 m / distributeur 0,5 m
- ▶ Entrée : 220V
- ▶ Nombre spots maxi : 9
- ▶ Sortie : 12V
- ▶ Capacité distributeur : 12

Classe II

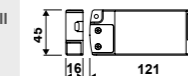

Référence	Tarif
ZE1002006	29 € HT

Éco-participation DEEE 

Fixations : vis



EN KITS / SWEET / AVEC INTERRUPTEUR

	Finition	Description	Référence	Tarif
KIT 2 SPOTS	Aluminium	2 spots à poser + câblage + convertisseur	ZE0088005	129 € HT
KIT 3 SPOTS	Aluminium	3 spots à poser + câblage + convertisseur	ZE0089005	165 € HT

KITY

SPOT LED 1,6W
151 x 64 mm

Lumière du jour ▲

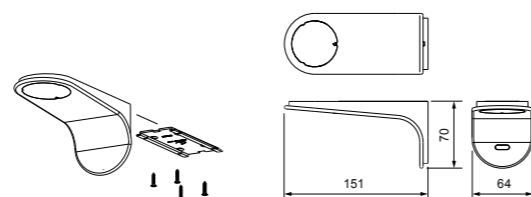
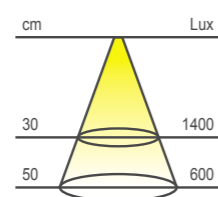
Les kits incluent un spot
avec interrupteur.

À L'UNITÉ / KITY

- ▶ Tension : 12V
- ▶ Éclairage : 4400°K
- ▶ Puissance : 1,6W
- ▶ Protection : IP20
- ▶ Efficacité : 90 lm/W
- ▶ Longueur câble : 2 m

Finition	Installation	Référence	Tarif
Aluminium	À poser	ZE0081005	49 € HT

Convertisseur obligatoire
Éco-participation DEEE



Fixations : vis incluses

À L'UNITÉ / CONVERTISSEUR 15W

- ▶ Puissance : 15W
- ▶ Longueurs câbles : secteur 2 m / distributeur 0,5 m
- ▶ Entrée : 220V
- ▶ Nombre spots maxi : 9
- ▶ Sortie : 12V
- ▶ Capacité distributeur : 12

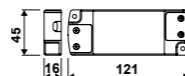

Référence	Tarif
ZE1002006	29 € HT

Éco-participation DEEE

Fixations : vis



EN KITS / KITY / AVEC INTERRUPTEUR

	Finition	Description	Référence	Tarif
KIT 2 SPOTS	Aluminium	2 spots à poser + câblage + convertisseur	ZE0082005	129 € HT
KIT 3 SPOTS	Aluminium	3 spots à poser + câblage + convertisseur	ZE0083005	159 € HT

SKIPY

SPOT LED 1,6W
151 x 54 mm

Lumière du jour ▲

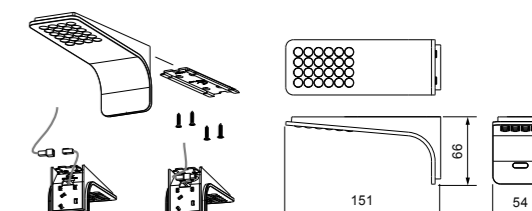
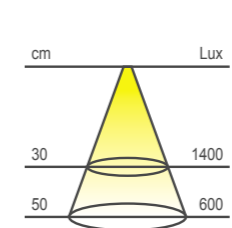
Les kits incluent un spot
avec interrupteur.

À L'UNITÉ / SKIPY

- ▶ Tension : 12V
- ▶ Éclairage : 4000°K
- ▶ Puissance : 1,6W
- ▶ Protection : IP20
- ▶ Efficacité : 105 lm/W
- ▶ Longueur câble : 2 m

Finition	Installation	Référence	Tarif
Aluminium	À poser	ZE0084005	49 € HT

Convertisseur obligatoire
Éco-participation DEEE



Fixations : vis incluses

À L'UNITÉ / CONVERTISSEUR 15W

- ▶ Puissance : 15W
- ▶ Longueurs câbles : secteur 2 m / distributeur 0,5 m
- ▶ Entrée : 220V
- ▶ Nombre spots maxi : 9
- ▶ Sortie : 12V
- ▶ Capacité distributeur : 12

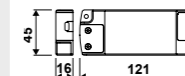

Référence	Tarif
ZE1002006	29 € HT

Éco-participation DEEE

Fixations : vis



EN KITS / SKIPY / AVEC INTERRUPTEUR

	Finition	Description	Référence	Tarif
KIT 2 SPOTS	Aluminium	2 spots à poser + câblage + convertisseur	ZE0085005	129 € HT
KIT 3 SPOTS	Aluminium	3 spots à poser + câblage + convertisseur	ZE0086005	159 € HT

RADIA / RADIA +

PANNEAU LUMINEUX LED 6,5W/8,8W/13W/17,5W
Longueurs 450 / 600 / 900 / 1200 mm

Lumière du jour ☀ + Lumière chaude 🟡

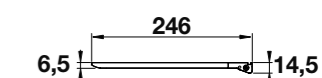
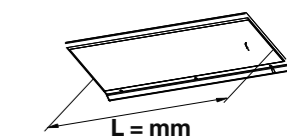
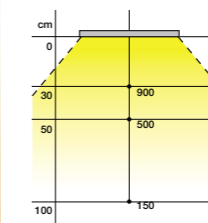

Température de l'éclairage réglable.
Interrupteur par capteur infrarouge.



À L'UNITÉ / RADIA / RADIA +

- Tension : **12V**
- Puissances : **6,5W / 8,8W / 13W / 17,5W**
- Efficacité : **65 lm/W**
- Éclairage : **de 3000 °K à 4000 °K**
- Protection : **IP20**
- Longueur câble : **2,5 m**

Convertisseur obligatoire
Éco-participation DEEE



Fixations : **vis incluses**

Finition	Dimensions	Puissance	Référence	Tarif
RADIA + / AVEC INTERRUPTEUR				
Aluminium	Longueur 450 mm	6,5W	ZEN RL34I 005	109 € HT
Aluminium	Longueur 600 mm	8,8W	ZEN RL35I 005	139 € HT
Aluminium	Longueur 900 mm	13W	ZEN RL36I 005	169 € HT
Aluminium	Longueur 1200 mm	17,5W	ZEN RL37I 005	199 € HT
RADIA / SANS INTERRUPTEUR				
Aluminium	Longueur 450 mm	6,5W	ZEN RL34 005	99 € HT
Aluminium	Longueur 600 mm	8,8W	ZEN RL35 005	129 € HT
Aluminium	Longueur 900 mm	13W	ZEN RL36 005	159 € HT
Aluminium	Longueur 1200 mm	17,5W	ZEN RL37 005	189 € HT

À L'UNITÉ / CONVERTISSEUR 45W

- Puissance : **45W**
- Entrée : **220V**
- Sortie : **12V**
- Longueurs câbles : secteur **2 m** / distributeur **0,5 m**
- Nombre spots maxi : **6 (L 450 mm) / 5 (L 600 mm) / 3 (L 900 mm) / 2 (L 1200 mm)**
- Capacité distributeur : **10**

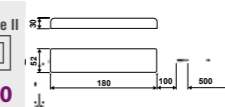

Référence
ZEN CE02 006

Tarif
45 € HT

Éco-participation DEEE

Fixations : **vis**

MONTAGE / RADIA/RADIA +

01

Connectez le panneau seul, avec ou sans interrupteur, au transformateur branché sur le secteur.

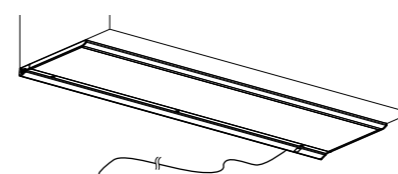

02

Ou bien créez une ligne d'éclairage sous-meuble comprenant un panneau avec interrupteur et plusieurs panneaux sans interrupteur.

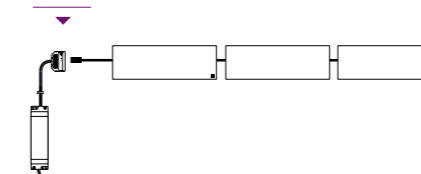

03

Associez plusieurs panneaux sur une longueur maximale de 2100 mm.

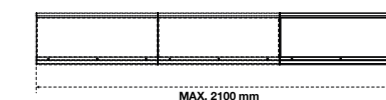

04

Séparés ou assemblés, vous avez le choix !



05

Contrôlez l'ensemble des panneaux lumineux associés au même convertisseur d'un simple passage de la main grâce à un interrupteur par capteur infrarouge.

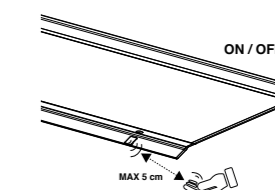

INTERRUPTEURS RECOMMANDÉS

KARMA ▶ P. 105
MAGICO ▶ P. 108
TÉLÉMAK ▶ P. 110

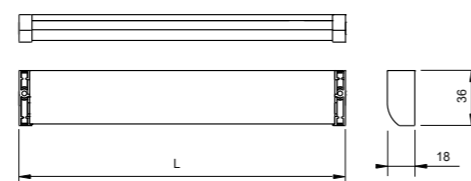
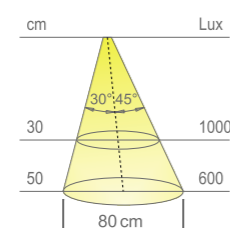

TRENDY (Installation sous meuble)REGLETTE LED 4,3W/7,2W/10,10W
L x 36 mmLumière du jour 

Interrupteur intégré avec variateur de lumière. Ajustez l'intensité par un contact prolongé.



À L'UNITÉ / TRENDY

- ▶ Tension : 24V
- ▶ Éclairage : 4300°K
- ▶ Puissances : 4,3W / 7,2W / 10,10W
- ▶ Protection : IP20
- ▶ Longueur câble : 2 m
- ▶ Efficacité : 85 lm/W

Convertisseur obligatoire

Éco-participation DEEE 

Classe III



Fixations : vis incluses

Finition	Dimensions	Puissance	Référence	Tarif
Aluminium	Longueur 560 mm	4,3W	ZE0094005	69 € HT
Aluminium	Longueur 860 mm	7,2W	ZE0095005	79 € HT
Aluminium	Longueur 1160 mm	10,10W	ZE0096005	99 € HT

À L'UNITÉ / CONVERTISSEUR 30 W

- ▶ Puissance : 30W
- ▶ Longueurs câbles : secteur 2 m / distributeur 0,5 m
- ▶ Entrée : 220V
- ▶ Nombre réglettes maxi : 6 (L 560 mm) / 4 (L 860 mm)
- ▶ Sortie : 24V
- ▶ 2 (L 1160 mm) ▶ Capacité distributeur : 6

Fixations : vis

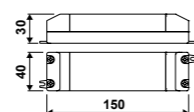

Référence **ZE1005006** Tarif **45 € HT**

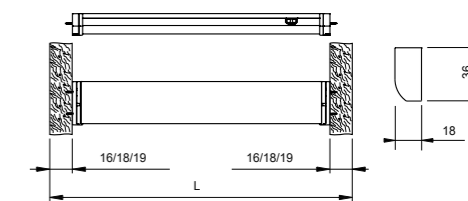
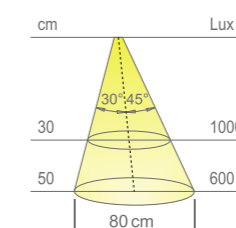
Éco-participation DEEE **TRENDY +** (Installation intérieur de tiroir)REGLETTE LED 4,8W/7,7W
L x 36 mmLumière du jour 

Interrupteur infrarouge, éclairage automatique dès ouverture de plus de 10 mm.



Projection homogène de la lumière, plus de points apparents !



À L'UNITÉ / TRENDY +

- ▶ Tension : 24V
- ▶ Éclairage : 4300°K
- ▶ Puissances : 4,8W / 7,7W
- ▶ Protection : IP20
- ▶ Longueur câble : 2 m
- ▶ Efficacité : 85 lm/W

Convertisseur obligatoire

Éco-participation DEEE 

Classe III



Fixations : vis incluses

Finition	Dimensions	Puissance	Référence	Tarif
Aluminium	Longueur 600 mm	4,8W	ZE0097005	89 € HT
Aluminium	Longueur 900 mm	7,7W	ZE0098005	99 € HT

À L'UNITÉ / CONVERTISSEUR 30 W

- ▶ Puissance : 30W
- ▶ Longueurs câbles : secteur 2 m / distributeur 0,5 m
- ▶ Entrée : 220V
- ▶ Nombre réglettes maxi : 6 (L 600 mm) / 3 (L 900 mm)
- ▶ Sortie : 24V
- ▶ Capacité distributeur : 6

Fixations : vis

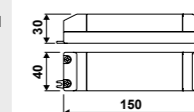

Référence **ZE1005006** Tarif **45 € HT**

Éco-participation DEEE 



C'EST NOUVEAU !

FLASH

REGLETTE LED 8W/10W/15W/18W
L x 14 mm

Lumière du jour

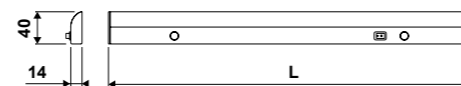
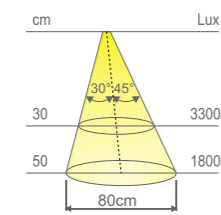

La réglette facile : avec interrupteur.
Alimentation secteur : sans convertisseur !
Possibilité d'associer plusieurs réglettes.

À L'UNITÉ / FLASH

- ▶ Tension : 230V
- ▶ Éclairage : 3900°K
- ▶ Puissances : 8W / 10W / 15W / 18W
- ▶ Protection : IP20
- ▶ Longueur câble : 2 m
- ▶ Efficacité : 75 lm/W

Câble d'alimentation obligatoire

Éco-participation DEEE



Fixations : vis incluses

Finition	Dimensions	Puissance	Référence	Tarif
Aluminium	Longueur 450 mm	8W	ZE0021005	89 € HT
Aluminium	Longueur 600 mm	10W	ZE0022005	99 € HT
Aluminium	Longueur 900 mm	15W	ZE0023005	129 € HT
Aluminium	Longueur 1200 mm	18W	ZE0024005	149 € HT

ACCESSOIRES

CÂBLE D'ALIMENTATION / Longueur 2000 mm / Avec connecteurs	ZE1007006	15 € HT
CÂBLE DE CONNEXION / Longueur 150 mm	ZE1010006	15 € HT

MONTAGE / FLASH



01
Le câble d'alimentation est obligatoire pour une ou plusieurs réglettes combinées. La connexion peut être latérale ou perpendiculaire.

Câble d'alimentation



02
Chaque réglette intègre un connecteur permettant de la relier à une autre. Si les réglettes ne sont pas accolées, il est nécessaire d'utiliser un câble de connexion supplémentaire.

Câble de connexion



C'EST NOUVEAU !

FLIX

REGLETTE LED 4,3W/5,8W/8,7W/11,5W
L x 13 mm

Lumière du jour

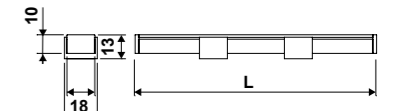
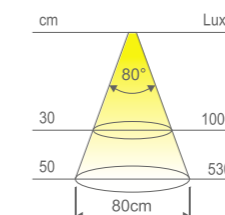

Un design minimaliste et une fixation facile en intérieur de meuble, sous-meuble ou en crédence.

À L'UNITÉ / FLIX

- ▶ Tension : 24V
- ▶ Éclairage : 4300°K
- ▶ Puissances : 4,3W / 5,8W / 8,7W / 11,5W
- ▶ Protection : IP20
- ▶ Longueur câble : 2 m
- ▶ Efficacité : 85 lm/W

Convertisseur obligatoire

Éco-participation DEEE



Fixations : vis incluses

Finition	Dimensions	Puissance	Référence	Tarif
Aluminium	Longueur 450 mm	4,3W	ZE0046005	59 € HT
Aluminium	Longueur 600 mm	5,8W	ZE0047005	69 € HT
Aluminium	Longueur 900 mm	8,7W	ZE0048005	79 € HT
Aluminium	Longueur 1200 mm	11,5W	ZE0049005	89 € HT

À L'UNITÉ / CONVERTISSEUR 30W

- ▶ Puissance : 30W
- ▶ Entrée : 220V
- ▶ Sortie : 24V
- ▶ Longueurs câbles : secteur 2 m / distributeur 0,5 m
- ▶ Nombre spots maxi : 3
- ▶ Capacité distributeur : 12

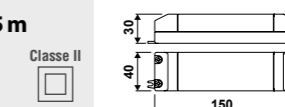

Référence	Tarif
ZE1005006	45 € HT

Éco-participation DEEE

Fixations : vis

À L'UNITÉ / CONVERTISSEUR 60W

- ▶ Puissance : 60W
- ▶ Entrée : 220V
- ▶ Sortie : 24V
- ▶ Longueurs câbles : secteur 2 m / distributeur 0,5 m
- ▶ Nombre spots maxi : 6
- ▶ Capacité distributeur : 6

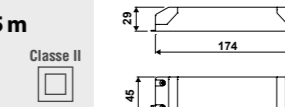

Référence	Tarif
ZE1001006	59 € HT

Éco-participation DEEE

Fixations : vis



INTERRUPTEURS RECOMMANDÉS

- CALLY** ▶ P. 106
- FOXY** ▶ P. 104
- KARMA** ▶ P. 105
- MAGICO** ▶ P. 108
- MATH** ▶ P. 107
- ONLY** ▶ P. 109
- TÉLÉMAK** ▶ P. 110



C'EST NOUVEAU !

OZZIE

REGLETTE LED 6,2W/9,5W/12,7W/15,9W
L x 15 x 10 mm

Lumière du jour

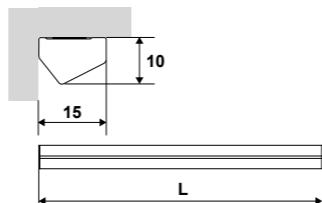
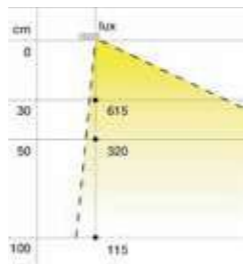

La réglette Ozzie éclaire dans 2 directions.

Pratique : 1 éclairage d'ambiance et 1 éclairage fonctionnel !



À L'UNITÉ / OZZIE

- Tension : 12V
- Éclairage : 4000°K
- Puissances : 6,2W / 9,5W / 12,7W / 15,9W
- Protection : IP20
- Longueur câble : 3 m
- Efficiency : 85 lm/W

Convertisseur obligatoire

Éco-participation DEEE

Classe III



Finition	Dimensions	Puissance	Référence	Tarif
Aluminium	Longueur 600 mm	6,2W	ZE0111005	69 € HT
Aluminium	Longueur 900 mm	9,5W	ZE0112005	89 € HT
Aluminium	Longueur 1200 mm	12,7W	ZE0113005	99 € HT
Aluminium	Longueur 1500 mm	15,9W	ZE0114005	109 € HT

Fixations : vis incluses

À L'UNITÉ / CONVERTISSEUR 45W

- Puissance : 45W
- Longueurs câbles : secteur 2 m / distributeur 0,5 m
- Entrée : 220V
- Nombre réglettes maxi : 6 (L 450 mm) / 5 (L 600 mm)
- Sortie : 12V
- 3 (L 900 mm) / 2 (L 1200 mm)
- Capacité distributeur : 10

Référence

ZEN CE02 006

Tarif

45 € HT

Éco-participation DEEE

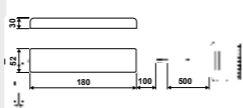

Fixations : vis



INTERRUPTEURS RECOMMANDÉS

- KARMA** P. 105
- MAGICO** P. 108
- TÉLÉMAK** P. 110



C'EST NOUVEAU !

SCREEN

TABLETTE LUMINEUSE LED 4,4W/6W/9,3W/12,5W
L x 200 mm

Lumière du jour

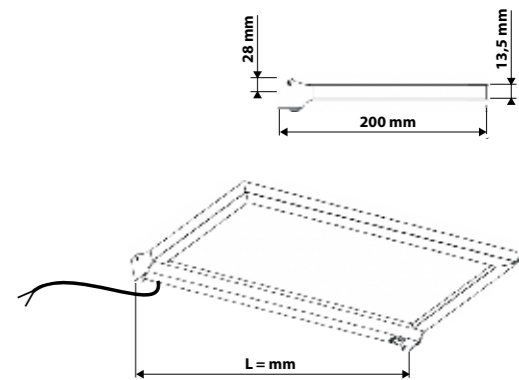
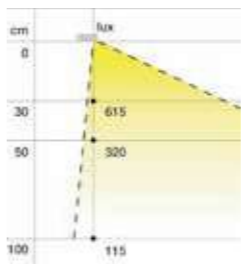

La tablette Screen s'intègre avec élégance à tous vos projets, grâce à son design épuré et son épaisseur de 13,5 mm.



À L'UNITÉ / SCREEN

- Tension : 220V
- Éclairage : 4000°K
- Puissances : 4,4W / 6W / 9,3W / 12,5W
- Protection : IP20
- Longueur câble : 2 m
- Efficiency : 108 lm/W

Charge maxi : 5kg/m

Éco-participation DEEE

Éco-mobilier

Classe II



Finition	Dimensions	Puissance	Référence	Tarif
SCREEN / AVEC INTERRUPTEUR				
Aluminium	Longueur 450 mm	4,4W	ZE0125005	99 € HT
Aluminium	Longueur 600 mm	6W	ZE0126005	119 € HT
Aluminium	Longueur 900 mm	9,3W	ZE0127005	149 € HT
Aluminium	Longueur 1200 mm	12,5 W	ZE0128005	179 € HT

Fixations : vis incluses





OBLION

TABLETTE LUMINEUSE LED 7,2 W / 10,1 W / 15,8 W / 21,6 W
L x 192 mm

Lumière du jour ▲

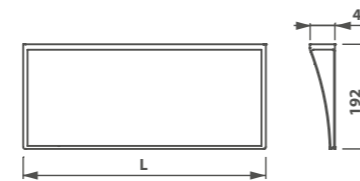
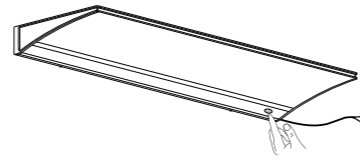
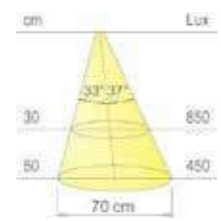

Double éclairage LED.

OBLION intègre un interrupteur électronique qui vous permet, par un contact prolongé, de régler l'intensité de la lumière.



À L'UNITÉ / OBLION

- ▶ Tension : 230V
- ▶ Éclairage : 4200°K
- ▶ Puissances : 7,2W
- ▶ Protection : IP20
- ▶ 10,1W / 15,8W / 21,7W
- ▶ Longueur câble : 2 m
- ▶ Efficacité : 85 lm/W

Charge maxi : 5kg / m

Éco-participation DEEE

écomobilier

Classe II



Fixations : vis incluses

Finition	Dimensions	Puissance	Référence	Tarif
OBLION / AVEC INTERRUPTEUR				
Aluminium	Longueur 450 mm	7,2 W	ZEN TLA45 005	219 € HT
Aluminium	Longueur 600 mm	10,1 W	ZEN TLA60 005	239 € HT
Aluminium	Longueur 900 mm	15,8 W	ZEN TLA90 005	319 € HT
Aluminium	Longueur 1200 mm	21,6 W	ZEN TLA12 005	379 € HT



UBIKA

TABLETTE LUMINEUSE LED 5,9 W / 9,1 W / 12,4 W
L x 200 mm

Lumière du jour ▲

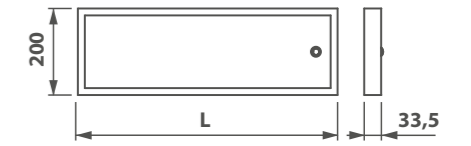
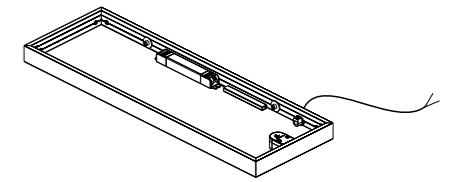

Pratique, l'interrupteur est intégré à la tablette.



À L'UNITÉ / UBIKA

- ▶ Tension : 230V
- ▶ Éclairage : 4200°K
- ▶ Puissances : 5,9W / 9,1W / 12,4W
- ▶ Protection : IP20
- ▶ Longueur câble : 2 m
- ▶ Efficacité : 85 lm/W

Charge maxi : 5kg / m

Éco-participation DEEE

écomobilier

Classe II



Fixations : vis

Finition	Dimensions	Puissance	Référence	Tarif
UBIKA / AVEC INTERRUPTEUR				
Aluminium	Longueur 600 mm	5,9 W	ZEN TL060 005	149 € HT
Aluminium	Longueur 900 mm	9,1 W	ZEN TL090 005	179 € HT
Aluminium	Longueur 1200 mm	12,4 W	ZEN TL120 005	209 € HT





MONTAGE / LEDFLEX +

01

Le câble d'alimentation de 2 mètres et les câbles d'interconnexion qui permettent la continuité du courant électrique sont dotés de **connecteurs multipolaires**.



04

Nos produits LEDFLEX sont **IP44**. Grâce à un vernis anti-UV avec un degré de transparence très élevé sur une base peinte en blanc, la performance de la lumière reste intacte.



02

Les rubans conçus en angles à 90°, à droite et à gauche, permettent de maintenir **une lumière linéaire même dans les coins** de vos meubles.



05

Le modèle LEDFLEX + est disponible en **3 dimensions** pour une installation en ligne continue de maximum 6 mètres.



03

La fixation des rubans LED des produits LEDFLEX est facile et durable grâce à des adhésifs 3M haute performance sur un grand nombre de matériaux (bois, métal, plastique, verre, etc.).



06

LEDFLEX + est divisible en **modules de 50 mm**.



LEDFLEX +

FLEXIBLE LED 4,8W/9,6W/19,2 W
L x 8 mm

Lumière du jour

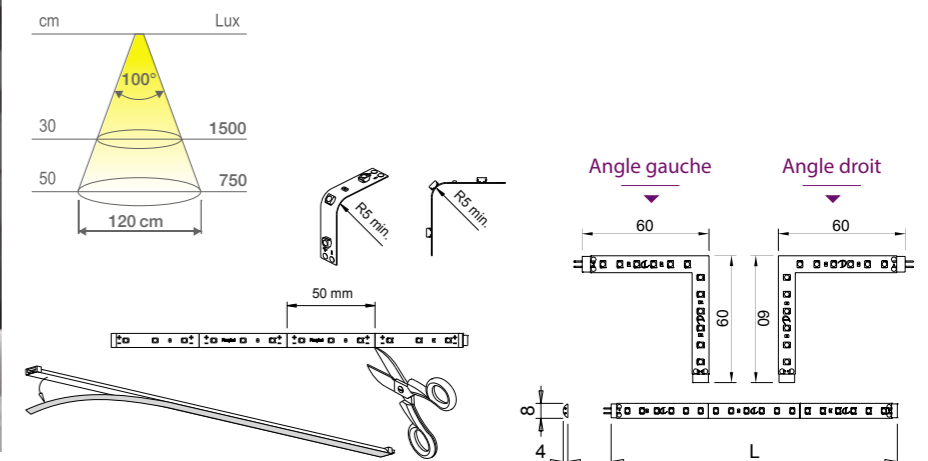

À L'UNITÉ / LEDFLEX +

- Tension : **24V**
- Efficiéce : **85 lm/W**
- Puissances : **4,8W / 9,6W / 19,2W**
- Éclairage : **4500 °K**
- Protection : **IP44**

Convertisseur obligatoire
Éco-participation DEEE

Classe III

	Dimensions	Puissance	Référence	Tarif
LEDFLEX +				
○ Blanc	Longueur 500 mm	4,8W	ZE0051006	24 € HT
○ Blanc	Longueur 1000 mm	9,6W	ZE0052006	44 € HT
○ Blanc	Longueur 2000 mm	19,2 W	ZE0053006	82 € HT
ANGLES				
	Angle droit	1,1 W	ZE0009006	10 € HT
	Angle gauche	1,1 W	ZE0008006	10 € HT

ACCESSOIRES

CÂBLE D'ALIMENTATION / Longueur 2000 mm	ZE1008006	6 € HT
CÂBLE RALLONGE ALIMENTATION / Longueur 1000 mm	ZE1019006	4 € HT
CÂBLE RALLONGE ALIMENTATION / Longueur 2000 mm	ZE1020006	5 € HT
CÂBLE INTERCONNEXION		
Relier 2 LEDFLEX + / Longueur 50 mm	ZE1021006	3 € HT
Relier 2 LEDFLEX + / Longueur 250 mm	ZE1022006	4 € HT
Relier 2 LEDFLEX + / Longueur 500 mm	ZE1023006	5 € HT
Relier 2 LEDFLEX + / Longueur 1000 mm	ZE1024006	6 € HT

À L'UNITÉ / CONVERTISSEUR 30W

- Puissance : **30W**
- Longueurs câbles : secteur **2 m** / distributeur **0,5 m**
- Entrée : **220V**
- Nombre spots maxi : **6 (L 500 mm) / 3 (L 1000 mm)**
- Sortie : **24V**
- Capacité distributeur : **6**

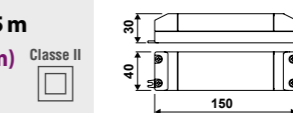

Référence **ZE1005006** Tarif **45 € HT**

Éco-participation DEEE

Fixations : **vis**

À L'UNITÉ / CONVERTISSEUR 60W

- Puissance : **60W**
- Longueurs câbles : secteur **2 m** / distributeur **0,5 m**
- Entrée : **220V**
- Nombre spots maxi : **12 (L 500 mm) / 6 (L 1000 mm) / 3 (L 2000 mm)**
- Sortie : **24V**
- Capacité distributeur : **6**

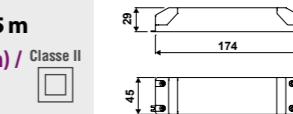

Référence **ZE1001006** Tarif **59 € HT**

Éco-participation DEEE

Fixations : **vis**

INTERRUPTEURS RECOMMANDÉS





MONTAGE / RADIA/RADIA +

01

Le câble d'alimentation de 2 mètres et les câbles d'interconnexion qui permettent la continuité du courant électrique sont dotés de **connecteurs multipolaires**.



02

Les rubans conçus en angles à 90°, à droite et à gauche, permettent de maintenir une **lumière linéaire même dans les coins** de vos meubles.



03

La fixation des rubans LED des produits LEDFLEX est facile et durable grâce à des adhésifs haute performance sur un grand nombre de matériaux (bois, métal, plastique, verre, etc.).



04

Nos produits LEDFLEX sont **IP44**. Grâce à un vernis anti-UV avec un degré de transparence très élevé sur une base peinte en blanc, la performance de la lumière reste intacte.



05

Le modèle LEDFLEX RGB est disponible en **4 dimensions** pour une installation en ligne continue de maximum 5 mètres. Les **connecteurs multipolaires permettent de conserver une distance constante entre les LEDs**, pour éviter les zones d'ombre et garantir une régularité optimale de l'éclairage.



06

LEDFLEX RGB est divisible en **modules de 75 mm**.



07

Pour programmer les couleurs de LEDFLEX RGB, une **télécommande et un séquenceur** sont fournis pour :
 - allumer ou éteindre le système,
 - configurer une ou plusieurs couleurs,
 - régler l'intensité de la lumière et les flashes de couleur.



LEDFLEX RGB

FLEXIBLE LED COULEURS 1,2W/ 2,4W/4,5W/12 W
 L x 10 mm
 ●●● RGB

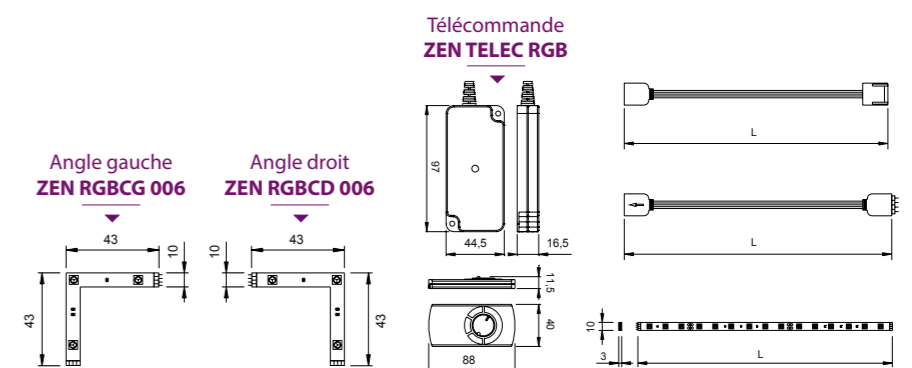

À L'UNITÉ / LEDFLEX RGB

▶ Tension : **12V** ▶ Efficacité : **20 lm/W**
 ▶ Puissances : **1,2W / 2,4W / 4,5W / 12W**

Convertisseur obligatoire
 Éco-participation DEEE



	Dimensions	Puissance	Référence	Tarif
LEDFLEX RGB				
●●● RGB	Longueur 150 mm	1,2 W	ZEN RGB15 006	11 € HT
●●● RGB	Longueur 300 mm	2,4 W	ZEN RGB30 006	23 € HT
●●● RGB	Longueur 600 mm	4,5 W	ZEN RGB60 006	39 € HT
●●● RGB	Longueur 1800 mm	12 W	ZEN RGB18 006	99 € HT
ANGLES				
	Angle droit	0,6 W	ZEN RGBCD 006	13 € HT
	Angle gauche	0,6 W	ZEN RGBCG 006	13 € HT

ACCESSOIRES

CÂBLE D'ALIMENTATION / Longueur 2000 mm	ZEN RGB200006	12 € HT
CÂBLE D'INTERCONNEXION / Longueur 100 mm	ZEN RGBFC1006	6 € HT
CÂBLE D'INTERCONNEXION / Longueur 500 mm	ZEN RGBFC5006	8 € HT
TÉLÉCOMMANDE / Contrôle à distance LEDFLEX RGB	ZEN TELEC RGB	89 € HT

À L'UNITÉ / CONVERTISSEUR 15 W

▶ Puissance : **15W** ▶ Longueurs câbles : secteur **2 m** / distributeur **0,5 m**
 ▶ Entrée : **220V** ▶ Nombre réglettes maxi : **12**
 ▶ Sortie : **12V** ▶ Capacité distributeur : **12**

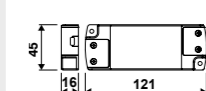

Référence **ZE1002006** Tarif **29 € HT**
 Éco-participation DEEE

Fixations : vis

À L'UNITÉ / CONVERTISSEUR 30 W

▶ Puissance : **30W** ▶ Longueurs câbles : secteur **2 m** / distributeur **0,5 m**
 ▶ Entrée : **220V** ▶ Nombre réglettes maxi : **25**
 ▶ Sortie : **12V** ▶ Capacité distributeur : **12**

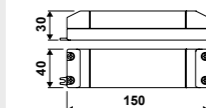

Référence **ZE1004006** Tarif **49 € HT**
 Éco-participation DEEE

Fixations : vis



ÉCLAIRAGE PLAFOND



AMISTER
SUSPENSION LED
7 SPHÈRES
▶ 299 € HT
PAGE 75



ESTEBAN
SUSPENSION LED
3 SPHÈRES
▶ 219 € HT
PAGE 70



SAGA
SUSPENSION LED
CYLINDRE
▶ 109 € HT
PAGE 66



ANA
SUSPENSION LED
1 SPHÈRE
▶ À partir de 139 € HT
PAGE 72



LALY
SUSPENSION LED
SPHÈRE BIAISÉE
▶ 129 € HT
PAGE 76



SERETA
SPOT LED DE PLAFOND
▶ 99 € HT
PAGE 80



APOLLO
SPOT LED DE PLAFOND
▶ À partir de 42 € HT
PAGE 83



C'EST NOUVEAU !

MARCO
SUSPENSION LED
1 SPHÈRE
▶ À partir de 149 € HT
PAGE 56



TELMA
SUSPENSION LED
CÔNE BIAISÉ
▶ 109 € HT
PAGE 67



C'EST NOUVEAU !

BIANCA
SUSPENSION LED
1 SPHÈRE
▶ 129 € HT
PAGE 58



C'EST NOUVEAU !

NÉO
SUSPENSION LED
RECTANGULAIRE
▶ 199 € HT
PAGE 52



TORINO
SUSPENSION LED
▶ À partir de 1750 € HT
PAGE 54



BOBOL / BOBOL 3
SUSPENSION LED
1 OU 3 SPHÈRES
▶ À partir de 79 € HT
PAGE 74



NOLA / NOLA 3
SUSPENSION LED
1 OU 3 CUBES
▶ À partir de 79 € HT
PAGE 78



XENA
SUSPENSION LED
CÔNE BIAISÉ
▶ 169 € HT
PAGE 79



CALISTA
SUSPENSION LED
CÔNE DOUBLE BIAISÉ
▶ À partir de 149 € HT
PAGE 68



PACO
SUSPENSION LED
CYLINDRE
▶ À partir de 139 € HT
PAGE 64



C'EST NOUVEAU !

COPPERO
SUSPENSION LED
▶ 89 € HT
PAGE 62



C'EST NOUVEAU !

RITA
SUSPENSION LED
▶ 229 € HT
PAGE 60



EFINA
SPOT LED DE PLAFOND
▶ 99 € HT
PAGE 82



ROCIO
SUSPENSION LED
▶ 269 € HT
PAGE 77



C'EST NOUVEAU ! 👍

NÉO

SUSPENSION LED / RECTANGULAIRE
900 mm

DISPONIBLE
AVRIL 2019



La solution idéale
pour éclairer vos îlots.

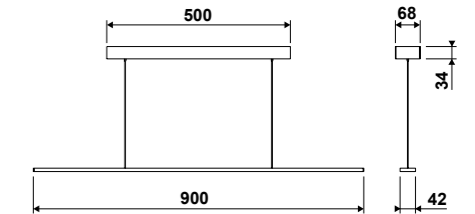

À L'UNITÉ / NÉO

- ▶ Tension : 220V
- ▶ Éclairage : 4000 °K
- ▶ Plafonnier : 500 x 68 mm
- ▶ Efficacité : 80 lm/W

Classe II



Convertisseur inclus
Éco-participation DEEE

Fixations : vis

Finition

Aluminium
Noir

Référence

ZE0028005
ZE0028009

Tarif

199 € HT
199 € HT





TORINO

SUSPENSION LED / CÉRAMIQUE
Ø 690 mm

Luisi Air

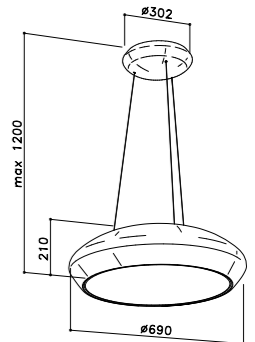

Un design qui ne peut laisser indifférent. 😊

À L'UNITÉ / TORINO

- ▶ Tension : 220V
- ▶ Éclairage : 4000°K
- ▶ Néons : 1 x 22 W + 1 x 60 W
- ▶ Plafonnier chrome : Ø 302 mm
- ▶ Longueur câble : 1,2 m

Éco-participation DEEE

Fixations : vis

Finition

- Blanc / **SUR COMMANDE**
- Or / **SUR COMMANDE**
- Cuivre / **SUR COMMANDE**
- Argent / **SUR COMMANDE**
- Noir mat / **SUR COMMANDE**

Référence

- ZS1001006
- ZS1001018
- ZS1001094
- ZS1001725
- ZS1001009

Tarif

- 1750 € HT
- 1833 € HT
- 1833 € HT
- 1750 € HT
- 1750 € HT

ACCESSOIRES

- RALLONGES FILERIE /**
3 câbles acier (2,5 m) + 1 câble d'alimentation (2,8 m)

HT103

50 € HT





C'EST NOUVEAU !

MARCO

SUSPENSION LED / 1 SPHÈRE EN VERRE SABLÉ
Ø 115mm

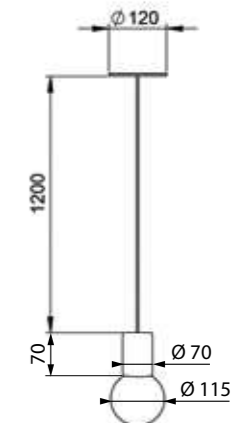

À L'UNITÉ / MARCO

- ▶ Tension : 220V
- ▶ Éclairage : 2700°K
- ▶ Ampoule fournie : G9 LED SABLE 3,5W
- ▶ Plafonnier acier : Ø 120 mm
- ▶ Longueur câble : 1,20 m

Classe II



Éco-participation DEEE

Fixations : vis

Finition

- Marbre blanc / **SUR COMMANDE**
- Marbre noir / **SUR COMMANDE**
- Marbre travertin / **SUR COMMANDE**

Référence

- ZE1040346**
- ZE1040349**
- ZE1040330**

Tarif

- 149 € HT**
- 159 € HT**
- 149 € HT**





C'EST NOUVEAU !

BIANCA

SUSPENSION LED / 1 SPHÈRE EN VERRE OPAQUE
Ø90mm

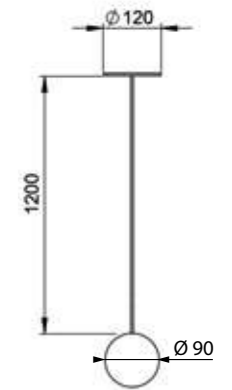

À L'UNITÉ / BIANCA

- ▶ Tension : 220V
- ▶ Éclairage : 2700°K
- ▶ Ampoule fournie : G9 LED SABLE 3,5W
- ▶ Plafonnier laiton : Ø 120 mm
- ▶ Longueur câble : 1,20 m



Éco-participation DEEE

Fixations : vis

Finition

Blanc brillant

Référence

ZE1042091

Tarif

129 € HT





C'EST NOUVEAU !

RITA

SUSPENSION LED
Ø 170 x H 200 mm

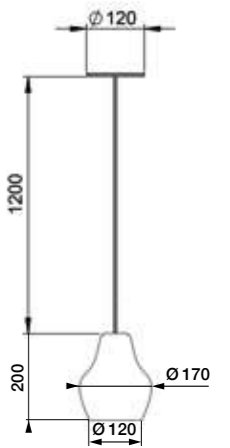

À L'UNITÉ / RITA

- ▶ Tension : 220V
- ▶ Éclairage : 2700°K
- ▶ Ampoule fournie : G9 LED SABLE 3,5W
- ▶ Plafonnier laiton : Ø 120 mm
- ▶ Longueur câble : 1,20 m

Éco-participation DEEE

Fixations : vis

Finition

Gris fumé / **SUR COMMANDE**

Référence

ZE1041321

Tarif

229 € HT





C'EST NOUVEAU !

COPPERO

SUSPENSION LED
Ø 180 x H 250 mm

DISPONIBLE
JUN 2019

ÉCLAIRAGE PLAFOND

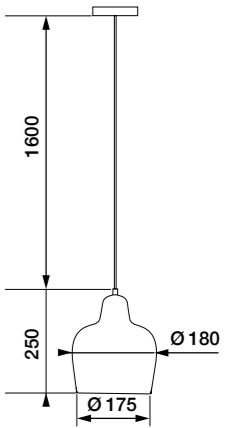

À L'UNITÉ / COPPERO

- ▶ Tension : 220V
- ▶ Éclairage : 2700°K
- ▶ Ampoule fournie : E27 LED 7W
- ▶ Plafonnier laiton : Ø 100 mm
- ▶ Longueur câble : 1,60 m

Classe II



Éco-participation DEEE

Fixations : vis

Finition

Cuivre

Référence

ZE1043094

Tarif

89 € HT





PACO

SUSPENSION LED / CYLINDRE
Ø 120 x h 350 mm

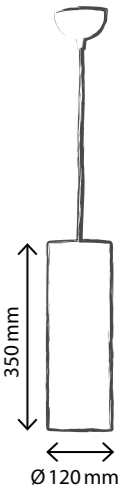

À L'UNITÉ / PACO

- ▶ Tension : 220V
- ▶ Éclairage : 2700°K
- ▶ Ampoule fournie : E27 LED 6 W
- ▶ Plafonnier chrome : Ø 120 mm
- ▶ Longueur câble : 1 m



Éco-participation DEEE

Fixations : vis

Finition

Chromé
Transparent / **SUR COMMANDE**

Référence

ZEN SPAC 015
ZEN SPAC 002

Tarif

139 € HT
159 € HT





SAGA

SUSPENSION LED / CYLINDRE
Ø 65 x h 350 mm

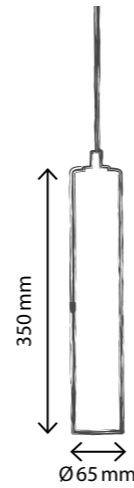

À L'UNITÉ / SAGA

- ▶ Tension : 220V
- ▶ Éclairage : 2700°K
- ▶ Ampoule fournie : G9 LED 3,5 W
- ▶ Plafonnier chrome : Ø 25 mm
- ▶ Longueur câble : 0,80 m



Éco-participation DEEE

Fixations : vis



TELMA

SUSPENSION LED / CÔNE BIAISÉ
Ø 160 x h 245 mm

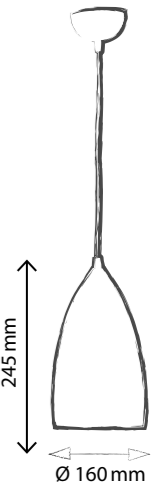

À L'UNITÉ / TELMA

- ▶ Tension : 220V
- ▶ Éclairage : 2700°K
- ▶ Ampoule fournie : E27 ECO 42 W
- ▶ Plafonnier chrome : Ø 80 mm
- ▶ Longueur câble : 0,70 m



Éco-participation DEEE

Fixations : vis





CALISTA

SUSPENSION LED / CÔNE DOUBLE BIAISÉ
Ø210x h280 mm

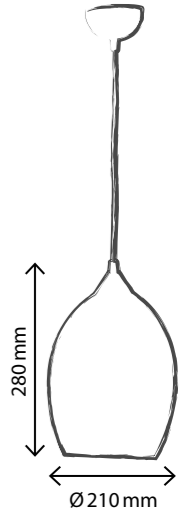

À L'UNITÉ / CALISTA

- ▶ Tension : **220V**
- ▶ Éclairage : **2700°K**
- ▶ Ampoule fournie : **E27 LED 6 W**
- ▶ Plafonnier chrome : **Ø80 mm**
- ▶ Longueur câble : **0,35 m**



Éco-participation DEEE

Fixations : vis

Finition

Rouge

Chromé

Transparent

Référence

ZEN SCA 012

ZEN SCA 015

ZEN SCA 002

Tarif

149 € HT

169 € HT

189 € HT





ESTEBAN

SUSPENSION LED / 3 SPHÈRES EN VERRE SOUFFLÉ
 Ø 125 x h 160 mm



ÉCLAIRAGE PLAFOND

À L'UNITÉ / ESTEBAN

- ▶ Tension : **220V**
- ▶ Éclairage : **2700 °K**
- ▶ Ampoule fournie : **G9 LED 3,5 W**
- ▶ Plafonnier chrome : **Ø 120 mm**
- ▶ Longueur câble : **0,80 m**

Classe II



Éco-participation **DEEE**

Fixations : **vis**

Finition

Chromé / transparent / **SUR COMMANDE**

Référence

ZEN SES3 015

Tarif

219 € HT





ANA

SUSPENSION LED / 1 SPHÈRE EN VERRE SOUFFLÉ
 Ø 135 x h 145 mm / Ø 210 x h 265 mm



À L'UNITÉ / ANA

- ▶ Tension : 220V
- ▶ Éclairage : 2700°K
- ▶ Ampoule fournie : G9 LED 3,5 W
- ▶ Plafonnier chrome : Ø 120 mm
- ▶ Longueur câble : 1,20 m

Classe II

Éco-participation DEEE

Fixations : vis

Finition	Dimensions	Référence	Tarif
1 ▶ ANA / PETIT MODÈLE			
Transparent	Ø 135 mm	ZEN SANP 002	139 € HT
Or	Ø 135 mm	ZEN SANP 018	149 € HT
Cuivre	Ø 135 mm	ZEN SANP 225	149 € HT
Gris fumé	Ø 135 mm	ZEN SANP 321	149 € HT
2 ▶ ANA / GRAND MODÈLE			
Transparent	Ø 210 mm	ZEN SANG 002	179 € HT
Or	Ø 210 mm	ZEN SANG 018	199 € HT
Cuivre	Ø 210 mm	ZEN SANG 225	199 € HT
Gris fumé	Ø 210 mm	ZEN SANG 321	199 € HT





BOBOL / BOBOL 3

SUSPENSION LED / 1 SPHÈRE / 3 SPHÈRES
Ø 100 mm



À L'UNITÉ / BOBOL

- ▶ Tension : 220V
- ▶ Éclairage : 2700°K
- ▶ Ampoule fournie : G9 LED 3,5 W
- ▶ Plafonnier chrome : L 120 X I 120 X H 30 mm
- ▶ Longueur câble : 0,80 m



Finition	Référence	Tarif
BOBOL / 1 SPHÈRE		
Transparent	ZEN SBO1 002	79 € HT

Éco-participation DEEE

Fixations : vis

VERSION 3 SPHÈRES / BOBOL 3

- ▶ Tension : 220V
- ▶ Éclairage : 2700°K
- ▶ Ampoules fournies : G9 LED 3,5 W
- ▶ Plafonnier chrome : L 400 X I 130 X H 30 mm
- ▶ Longueur câble : 0,80 m



Finition	Référence	Tarif
BOBOL 3 / 3 SPHÈRES		
Transparent	ZEN SBO3 002	159 € HT

Éco-participation DEEE

Fixations : vis



AMISTER

SUSPENSION LED / 7 SPHÈRES
DONT 3 SPHÈRES AVEC AMPOULE
Ø 120 x H 1200 mm



À L'UNITÉ / AMISTER

- ▶ Tension : 220V
- ▶ Éclairage : 2700°K
- ▶ 3 ampoules fournies : G9 LED 3,5 W
- ▶ Plafonnier chrome : Ø 265 mm
- ▶ Longueur câble : 1 m



Finition	Référence	Tarif
Transparent / SUR COMMANDE	ZEN SAMIS 002	299 € HT

Éco-participation DEEE

Fixations : vis



LALY

SUSPENSION LED / SPHÈRE BIAISÉE
Ø 290 x h 235 mm

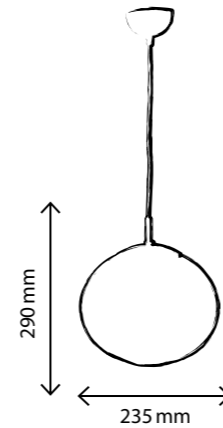

À L'UNITÉ / LALY

- ▶ Tension : **220V**
- ▶ Éclairage : **2700°K**
- ▶ Ampoule fournie : **E27 ECO 42W**
- ▶ Plafonnier chrome : **Ø 120 mm**
- ▶ Longueur câble : **1,20 m**



Éco-participation **DEEE**

Fixations : **vis**

Finition

Chromé / transparent

Référence

ZEN SL 215

Tarif

129 € HT

ROCIO

SUSPENSION LED / SPHÈRE BIAISÉE
Ø 230 x h 420 mm

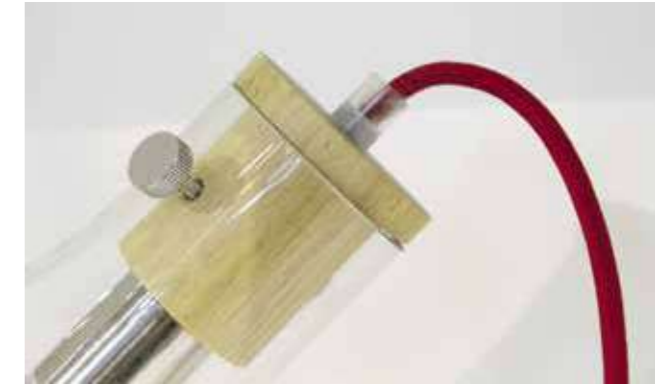

À L'UNITÉ / ROCIO

- ▶ Tension : **220V**
- ▶ Éclairage : **2700°K**
- ▶ Ampoule fournie : **G9 3 W**
- ▶ Plafonnier chrome : **Ø 120 mm**
- ▶ Longueur câble : **0,80 m**



Éco-participation **DEEE**

Fixations : **vis**

Finition

Chromé / transparent

Référence

ZEN SRO 002

Tarif

269 € HT





NOLA

SUSPENSION LED / CUBE
Ø65 x h70 mm

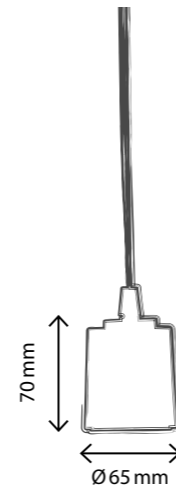

À L'UNITÉ / NOLA

- ▶ Tension : 220V
- ▶ Éclairage : 2700°K
- ▶ Ampoule fournie : **GG9 LED 3,5 W**
- ▶ Plafonnier chrome : L 120 X I 120 X H 30 mm
- ▶ Longueur câble : 1 m



Finition	Référence	Tarif
NOLA / 1 CUBE		
Transparent	ZEN SNOL1 002	79 € HT

Éco-participation DEEE

Fixations : vis

VERSION 3 SPHÈRES / NOLA

- ▶ Tension : 220V
- ▶ Éclairage : 2700°K
- ▶ Ampoules fournies : **G9 LED 3,5 W**
- ▶ Plafonnier chrome : L 400 X I 130 X H 30 mm
- ▶ Longueur câble : 1 m



Finition	Référence	Tarif
NOLA / 3 CUBES		
Transparent	ZEN SNOL3 002	169 € HT

Éco-participation DEEE

Fixations : vis



XENA

SUSPENSION LED / CÔNE BIAISÉ
Ø220 x h300 mm

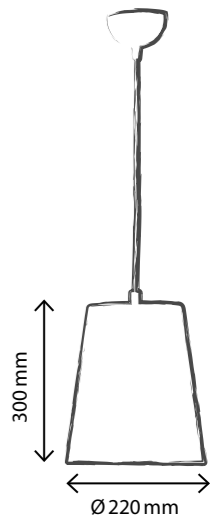

À L'UNITÉ / XENA

- ▶ Tension : 220V
- ▶ Éclairage : 2700°K
- ▶ Ampoule fournie : **G9 LED 3,5 W**
- ▶ Plafonnier chrome : Ø 120 mm
- ▶ Longueur câble : 1 m



Finition	Référence	Tarif
Transparent	ZEN SX 002	169 € HT

Éco-participation DEEE

Fixations : vis





SERETA

SPOT LED 14 W
180 x 180 mm

Lumière chaude ▲



Projection homogène de la lumière,
plus de points apparents !

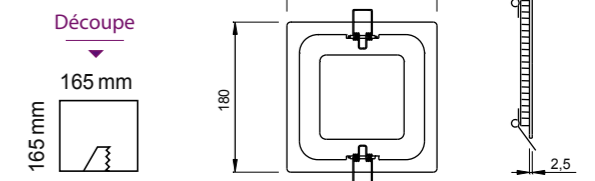

À L'UNITÉ / SERETA

- ▶ Tension : 230 V
- ▶ Éclairage : 3000 °K
- ▶ Puissance : 14 W
- ▶ Protection : IP20
- ▶ Efficacité : 67 lm/W
- ▶ Longueur câble : 1 m

Finition	Installation	Référence	Tarif
Blanc	À clipper	ZEN SL20 006	99 € HT

Convertisseur inclus
Éco-participation DEEE

Classe II



Fixations : à clipper





EFINA

SPOT LED 12W
Ø 180 mm

Lumière chaude ▲



Découpe

Ø 165mm

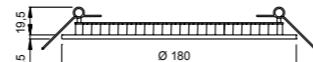

Projection homogène de la lumière,
plus de points apparents !



À L'UNITÉ / EFINA

- ▶ Tension : 230V
- ▶ Éclairage : 3000°K
- ▶ Puissance : 12W
- ▶ Protection : IP20
- ▶ Efficacité : 67 lm/W
- ▶ Longueur câble : 1 m

Finition	Installation	Référence	Tarif
Blanc	À clipper	ZEN SL19 006	99 € HT

Convertisseur inclus

Éco-participation DEEE

Classe II



Fixations : à clipper



APOLLO

SPOT LED 3W/7W

1 ▶ Ø 50 mm / 2 ▶ Ø 65 mm

Lumière chaude ▲

Version 1 ▶

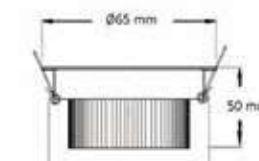

Version 2 ▶

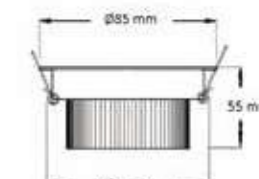

Réglage de l'angle de rayonnement.



À L'UNITÉ / APOLLO

- ▶ Tension : 230V
- ▶ Éclairage : 2700°K
- ▶ Puissance : 3W / 7W
- ▶ Protection : IP20
- ▶ Efficacité : 80 lm/W
- ▶ Longueur câble : 15 cm

Finition	Installation	Puissance	Référence	Tarif
Inox brossé	1 ▶ À clipper	3W	ZEN SL65 075	42 € HT
Inox brossé	2 ▶ À clipper	7W	ZEN SL66 075	84 € HT

Convertisseur inclus

Éco-participation DEEE

Classe II



Fixations : vis incluses



PRISES & INTERRUPTEURS



ANGULO
BLOC PRISE D'ANGLE
▶ À partir de **79 € HT**
PAGE 102



BOX IZY
BOITIER DE MONTAGE
▶ **59 € HT**
PAGE 90



BOX'IN IZY
BOITIER DE MONTAGE
▶ **59 € HT**
PAGE 91



CALLY
INTERRUPTEUR
DIMMABLE
▶ **89 € HT**
PAGE 106



CIRCLE
PRISE RÉTRACTABLE
▶ **169 € HT**
PAGE 92



CORNERO
BLOC PRISE D'ANGLE
▶ À partir de **65 € HT**
PAGE 100



DUALIS
PRISE MURALE
▶ **99 € HT**
PAGE 97



FOXY
INTERRUPTEUR
TACTILE
▶ **59 € HT**
PAGE 104



C'EST NOUVEAU !

FREE
CHARGEUR
À INDUCTION
▶ **69 € HT**
PAGE 94



C'EST NOUVEAU !

FREE +
CHARGEUR
À INDUCTION /
SOUS-PLAN
▶ **79 € HT**
PAGE 95



GEMMO
PRISE OUVERTURE
PIVOTANTE
▶ À partir de **119 € HT**
PAGE 86



C'EST NOUVEAU !

GLISS
PRISE OUVERTURE
COULISSANTE
▶ **89 € HT**
PAGE 88



IZY
PRISE RÉTRACTABLE
AUTOMATIQUE
▶ À partir de **99 € HT**
PAGE 89



KARMA
INTERRUPTEUR
ÉLECTRONIQUE
SANS CONTACT
▶ **49 € HT**
PAGE 105



MAGICO
INTERRUPTEUR
À **EFFLEUREMENT**
▶ À partir de **59 € HT**
PAGE 108



C'EST NOUVEAU !

MATH
INTERRUPTEUR
DIMMABLE
▶ **39 € HT**
PAGE 107



NOOK
BLOC PRISE D'ANGLE
OU FRONTAL
▶ À partir de **89 € HT**
PAGE 103



ONLY
INTERRUPTEUR
DIMMABLE
▶ **49 € HT**
PAGE 109



OPEN
PRISE MURALE
▶ À partir de **179 € HT**
PAGE 99



SLEEK
PRISE RÉTRACTABLE
▶ À partir de **49 € HT**
PAGE 93



SMART
PRISE RÉTRACTABLE
▶ **169 € HT**
PAGE 96



TÉLÉMAK
INTERRUPTEUR
TÉLÉCOMMANDE
À **DISTANCE**
▶ À partir de **24 € HT**
PAGE 111



TRIOLLO
BLOC PRISE D'ANGLE
▶ À partir de **59 € HT**
PAGE 101



C'EST NOUVEAU !

VERSION GEMMO

Coloris au choix
Finition MATE ou BRILLANTE



PRÈS DE 200 FINITIONS RAL AU CHOIX

RAL 1000 Green beige	RAL 3013 Tomato red	RAL 6004 Blue green	RAL 7026 Granite grey
RAL 1001 Beige	RAL 3014 Antique pink	RAL 6005 Moss green	RAL 7030 Stone grey
RAL 1002 Sand yellow	RAL 3015 Light pink	RAL 6006 Grey olive	RAL 7031 Blue grey
RAL 1003 Signal yellow	RAL 3016 Coral red	RAL 6007 Bottle green	RAL 7032 Pebble grey
RAL 1004 Golden yellow	RAL 3017 Rose	RAL 6008 Brown green	RAL 7033 Cement grey
RAL 1005 Honey yellow	RAL 3018 Strawberry red	RAL 6009 Fir green	RAL 7034 Yellow grey
RAL 1006 Maize yellow	RAL 3020 Traffic red	RAL 6010 Grass green	RAL 7035 Light grey
RAL 1007 Daffodil yellow	RAL 3022 Salmon pink	RAL 6011 Reseda green	RAL 7036 Platinum grey
RAL 1011 Brown beige	RAL 3027 Raspberry red	RAL 6012 Black green	RAL 7037 Dusty grey
RAL 1012 Lemon yellow	RAL 3031 Orient red	RAL 6013 Reed green	RAL 7038 Agate grey
RAL 1013 Oyster white	RAL 4001 Red lilac	RAL 6014 Yellow olive	RAL 7039 Quartz grey
RAL 1014 Ivory	RAL 4002 Red violet	RAL 6015 Black olive	RAL 7040 Window grey
RAL 1015 Light ivory	RAL 4003 Heather violet	RAL 6016 Turquoise green	RAL 7042 Traffic grey A
RAL 1016 Sulfur yellow	RAL 4004 Claret violet	RAL 6017 May green	RAL 7043 Traffic grey B
RAL 1017 Saffron yellow	RAL 4005 Blue lilac	RAL 6018 Yellow green	RAL 7044 Silk grey
RAL 1018 Zinc yellow	RAL 4006 Traffic purple	RAL 6019 Pastel green	RAL 7045 Telegrey 1
RAL 1019 Grey beige	RAL 4007 Purple violet	RAL 6020 Chrome green	RAL 7046 Telegrey 2
RAL 1020 Olive yellow	RAL 4008 Signal violet	RAL 6021 Pale green	RAL 7047 Telegrey 4
RAL 1021 Rape yellow	RAL 4009 Pastel violet	RAL 6022 Olive drab	RAL 8000 Green brown
RAL 1023 Traffic yellow	RAL 4010 Telemagenta	RAL 6024 Traffic green	RAL 8001 Ochre brown
RAL 1024 Ochre yellow	RAL 5000 Violet blue	RAL 6025 Fern green	RAL 8002 Signal brown
RAL 1027 Curry	RAL 5001 Green blue	RAL 6026 Opal green	RAL 8003 Clay brown
RAL 1028 Melon yellow	RAL 5002 Ultramarine blue	RAL 6027 Light green	RAL 8004 Copper Brown
RAL 1032 Broom yellow	RAL 5003 Sapphire blue	RAL 6028 Pine green	RAL 8007 Fawn brown
RAL 1033 Dahlia yellow	RAL 5004 Black blue	RAL 6029 Mint green	RAL 8008 Olive brown
RAL 1034 Pastel yellow	RAL 5005 Signal blue	RAL 6032 Signal green	RAL 8011 Nut brown
RAL 1037 Sun yellow	RAL 5007 Brilliant blue	RAL 6033 Mint turquoise	RAL 8012 Red brown
RAL 2000 Yellow orange	RAL 5008 Grey blue	RAL 6034 Pastel turquoise	RAL 8014 Sepia brown
RAL 2001 Red orange	RAL 5009 Azure blue	RAL 7000 Squirrel grey	RAL 8015 Chestnut brown
RAL 2002 Vermilion	RAL 5010 Gentian blue	RAL 7001 Silver grey	RAL 8016 Mahogany brown
RAL 2003 Pastel orange	RAL 5011 Steel blue	RAL 7002 Olive grey	RAL 8017 Chocolate brown
RAL 2004 Pure orange	RAL 5012 Light blue	RAL 7003 Moss grey	RAL 8019 Grey brown
RAL 2008 Bright red orange	RAL 5013 Cobalt blue	RAL 7004 Signal grey	RAL 8022 Black brown
RAL 2009 Traffic orange	RAL 5014 Pigeon blue	RAL 7005 Mouse grey	RAL 8023 Orange brown
RAL 2010 Signal orange	RAL 5015 Sky blue	RAL 7006 Beige grey	RAL 8024 Beige brown
RAL 2011 Deep orange	RAL 5017 Traffic blue	RAL 7008 Khaki grey	RAL 8025 Pale brown
RAL 2012 Salmon orange	RAL 5018 Turquoise blue	RAL 7009 Green grey	RAL 8028 Terra brown
RAL 3000 Flame red	RAL 5019 Capri blue	RAL 7010 Tarpaulin grey	RAL 9001 Cream
RAL 3001 Signal red	RAL 5020 Ocean blue	RAL 7011 Iron grey	RAL 9002 Grey white
RAL 3002 Carmine red	RAL 5021 Water blue	RAL 7012 Basalt grey	RAL 9003 Signal white
RAL 3003 Ruby red	RAL 5022 Night blue	RAL 7013 Brown grey	RAL 9004 Signal black
RAL 3004 Purple red	RAL 5023 Distant blue	RAL 7015 Slate grey	RAL 9005 Jet black
RAL 3005 Wine red	RAL 5024 Pastel blue	RAL 7016 Anthracite grey	RAL 9010 Pure white
RAL 3007 Black red	RAL 6000 Patina green	RAL 7021 Black grey	RAL 9011 Graphite black
RAL 3009 Oxide red	RAL 6001 Emerald green	RAL 7022 Umbra grey	RAL 9016 Traffic white
RAL 3011 Brown red	RAL 6002 Leaf green	RAL 7023 Concrete grey	RAL 9017 Traffic black
RAL 3012 Beige red	RAL 6003 Olive green	RAL 7024 Graphite grey	RAL 9018 Papyrus white



Profondeur de montage très faible (40 mm).

Système passe-câbles peu encombrant.

Construction compacte
(H x Ø : 42,5 x 115 mm).

Possibilité de montage ultérieur
dans une installation existante.



GEMMO

PRISE À OUVERTURE PIVOTANTE
2 prises / 1 prise + 2 USB

Près de 200 finitions RAL, maintenant disponibles !

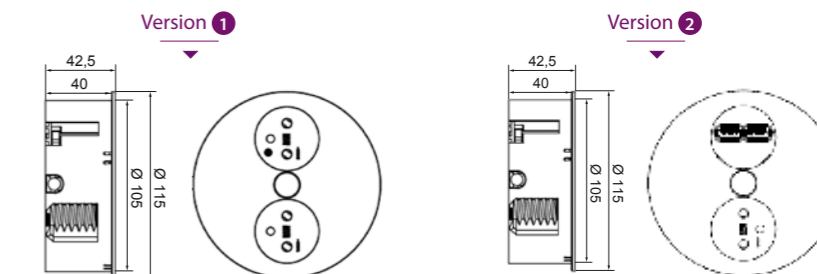

À L'UNITÉ / GEMMO

- Tension : **230V**
- Intensité : **16A**
- Perçage : **Ø 105 mm**
- Longueur câble : **2 m**



Éco-participation DEEE

Finition	Installation	Référence	Tarif
GEMMO / 2 PRISES / COLORIS RAL			
RAL au choix Mat ou brillant	À encastrer	SUR COMMANDE	299 € HT
GEMMO / 1 PRISE + 2 USB / COLORIS RAL			
RAL au choix Mat ou brillant	À encastrer	SUR COMMANDE	339 € HT

FERMETURE GEMMO :
Appuyez sur le bouton central et tournez



1 > GEMMO / 2 PRISES			
Aspect inox	À encastrer	ZEN 2PAE 057	119 € HT
Chromé mat	À encastrer	ZEN 2PAE 005	119 € HT
Blanc mat	À encastrer	ZEN 2PAE 006	129 € HT
Noir mat	À encastrer	ZEN 2PAE 009	129 € HT
2 > GEMMO / 1 PRISE + 2 USB			
Aspect inox	À encastrer	ZEN 2PAEU 057	149 € HT

ACCESSOIRES

SCIE CLOCHE	ZE SCB105	79 € HT
CENTREUR	ZE C	19 € HT



C'EST NOUVEAU !

GLISS

PRISE À OUVERTURE COULISSANTE
1 prise + 1 USB

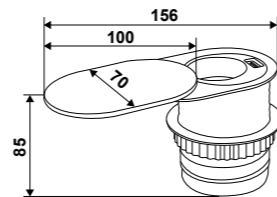

La prise ultra pratique et compacte.



À L'UNITÉ / GLISS

- ▶ Tension : 230V
- ▶ Intensité : 1 prise 16 A + 1 USB 2,4 A
- ▶ Perçage : Ø 60 mm
- ▶ Longueur câble : 1,9 m



Éco-participation DEEE

Finition	Installation	Référence	Tarif
Inox brossé	À encastrer	ZE0312075	89 € HT



IZY

PRISE RÉTRACTABLE AUTOMATIQUE
2 prises / 1 prise + 2 USB



Izy se déploie d'une simple pression et s'abaisse après utilisation.



Pour plans de travail de 16 à 60 mm d'épaisseur.

Installation simple et rapide.

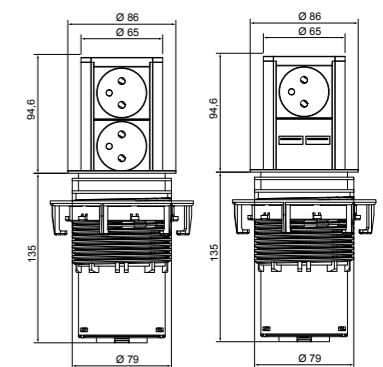

À L'UNITÉ / IZY

- ▶ Tension : 230V
- ▶ Intensité : 16 A
- ▶ Perçage : Ø 80 mm
- ▶ Longueur câble : 2 m



Éco-participation DEEE

Finition	Installation	Référence	Tarif
IZY / 2 PRISES			
Inox	À encastrer	ZEN BR2PA 057	99 € HT
IZY / 1 PRISE + 2 USB			
Inox	À encastrer	ZEN BR1PA 057	149 € HT

ACCESSOIRES

SCIE CLOCHE	ZE SCB 79	59 € HT
CENTREUR	ZE C	19 € HT





BOX IZY (Installation sous meuble)

BOITIER DE MONTAGE / PRISE IZY
H 210 x l 90 x P 92



Plus d'espace perdu dans la cuisine !

Extensions de montage et caches adaptés au bloc multiprises Izy.



À L'UNITÉ / BOX IZY

Finition	Installation	Référence	Tarif
Aspect inox	À poser	ZEN C1	59 € HT



BOX'IN IZY (Installation intérieur meuble)

BOITIER DE MONTAGE / PRISE IZY
H 201 x l 129 x P 127



Possibilité de montage ultérieur dans une installation existante.

Aluminium brillant, aspect inox poli.



À L'UNITÉ / BOX'IN IZY

Finition	Installation	Référence	Tarif
Aspect inox	À poser	ZEN C2	59 € HT



C'EST NOUVEAU !

CIRCLE

PRISE RÉTRACTABLE
3 prises + 2 USB



Cette prise télescopique permet de connecter jusqu'à 5 appareils.

Avec son design circulaire elle est idéale pour les îlots.

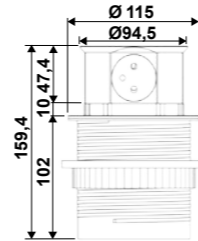

À L'UNITÉ / CIRCLE

- ▶ Tension : 230V
- ▶ Intensité : 3 prises 16 A + 2 USB 2,4 A
- ▶ Protection : IP20
- ▶ Perçage : Ø 100 mm
- ▶ Longueur câble : 1,5 m



Éco-participation DEEE

Finition	Installation	Référence	Tarif
Inox brossé	À encastrer	ZE0313075	169 € HT



SLEEK

PRISE RÉTRACTABLE
3 prises / 3 prises + 2 USB



Diamètre de 60 mm.

Dissimulé à l'intérieur du plan de travail, il suffit de le coulisser partiellement ou totalement.

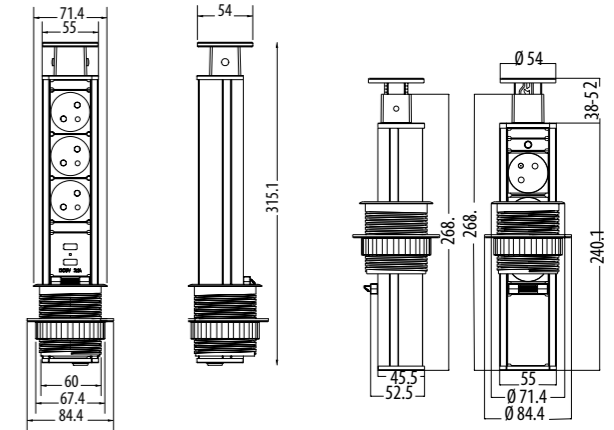
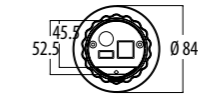

À L'UNITÉ / SLEEK

- ▶ Tension : 230V
- ▶ Intensité : 16 A
- ▶ Protection : IP20
- ▶ Perçage : Ø 60 mm
- ▶ Longueur câble : 1,5 m



Éco-participation DEEE

Finition	Installation	Référence	Tarif
SLEEK / 3 PRISES			
Aluminium	À encastrer	ZEN 63P 005	49 € HT
SLEEK / 3 PRISES + 2 USB			
Aluminium	À encastrer	ZEN 63PU 005	59 € HT



C'EST NOUVEAU !

FREE

CHARGEUR À INDUCTION / PROTOCOLE IQ STANDARD V1.1
1 USB

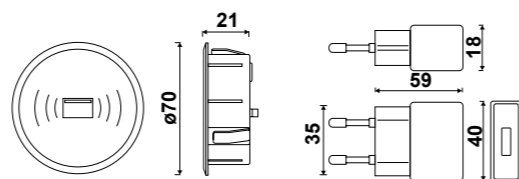

Facile à installer !

Malin : prise USB de secours pour les appareils non compatibles.



À L'UNITÉ / FREE

- ▶ Tension : 220V
- ▶ Intensité : 1 USB 2,1A
- ▶ Perçage : Ø60 mm
- ▶ Longueur câble : 2 m

Classe II



Éco-participation DEEE

Finition	Installation	Référence	Tarif
Noir	À encastrer	ZE0310009	69 € HT



C'EST NOUVEAU !

FREE +

CHARGEUR À INDUCTION / PROTOCOLE IQ STANDARD V1.1
À ENCASTRER SOUS-PLAN



Installation

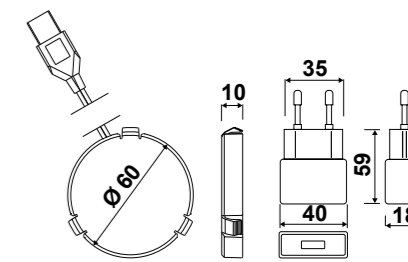
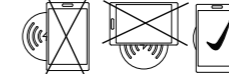
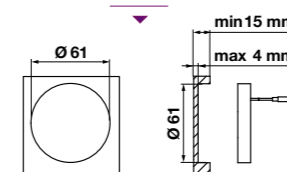

LA solution invisible !

À L'UNITÉ / FREE +

- ▶ Tension : 220V
- ▶ Intensité : 1 A
- ▶ Perçage : Ø61 mm
- ▶ Longueur câble : 1,5 m

Classe II



Éco-participation DEEE

Finition	Installation	Référence	Tarif
Noir	À encastrer sous-plan	ZE0311009	79 € HT



Sticker fourni pour repérer l'emplacement du chargeur



SMART

PRISE RÉTRACTABLE
2 prises + 2 USB

Pour l'ouvrir, il suffit d'appuyer sur le bouton!

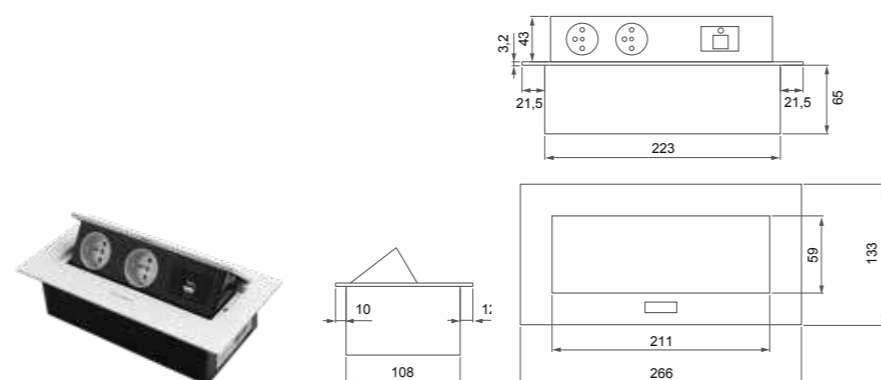

À L'UNITÉ / SMART

- ▶ Tension : 230V
- ▶ Intensité : 16A
- ▶ Fréquence : 50/60 Hz
- ▶ Protection : IP20
- ▶ Découpe : 110 x 225 mm
- ▶ Longueur câble : 1,5 m



Éco-participation DEEE

Finition	Installation	Référence	Tarif
Blanc	À encastrer	ZEN 72PU 006	169 € HT
Noir	À encastrer	ZEN 72PU 009	169 € HT



DUALIS

PRISE MURALE À OUVERTURE COULISSANTE
2 prises

Profondeur de montage réduite (45 mm).

Possibilité de montage ultérieur dans une installation existante.

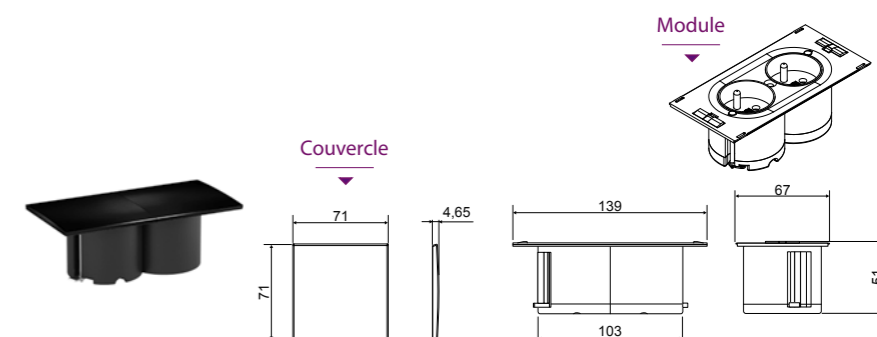

À L'UNITÉ / DUALIS

- ▶ Tension : 250V
- ▶ Intensité : 16A
- ▶ Découpe : 2 x Ø56mm
- ▶ Longueur câble : 2 m

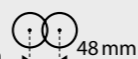

Classe I



Éco-participation DEEE

Finition	Installation	Référence	Tarif
Inox	À encastrer	ZEN 102P 055	99 € HT
Noir	À encastrer	ZEN 102P 009	99 € HT





Recharge rapide par port USB !

Possibilité de montage ultérieur dans une installation existante.

Habillage en aluminium.



OPEN

PRISE MURALE
3 prises / 2 prises + 2 USB

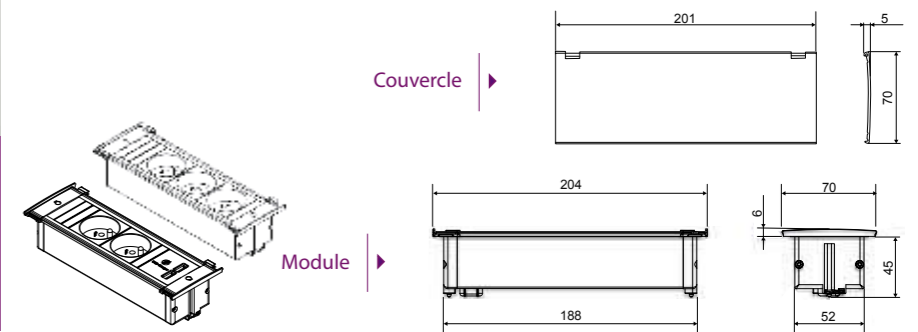

À L'UNITÉ / OPEN

- ▶ Tension : 250V
- ▶ Intensité : 16 A
- ▶ Découpe : 52 x 188 mm
- ▶ Longueur câble : 2 m

Classe I



Ports USB : Puissance de 2,15 A sous 5,2V
Éco-participation DEEE

Finition	Installation	Référence	Tarif
OPEN / 3 PRISES			
Aspect inox	À encastrer	ZEN 93P 057	179€ HT
Noir	À encastrer	ZEN 93P 009	179€ HT
OPEN / 2 PRISES + 2 USB			
Aspect inox	À encastrer	ZEN 92PU 057	199€ HT
Noir	À encastrer	ZEN 92PU 009	199€ HT





CORNERO

BLOC PRISE D'ANGLE
3 prises / 2 prises



Installation facile.
Dimensions compactes.

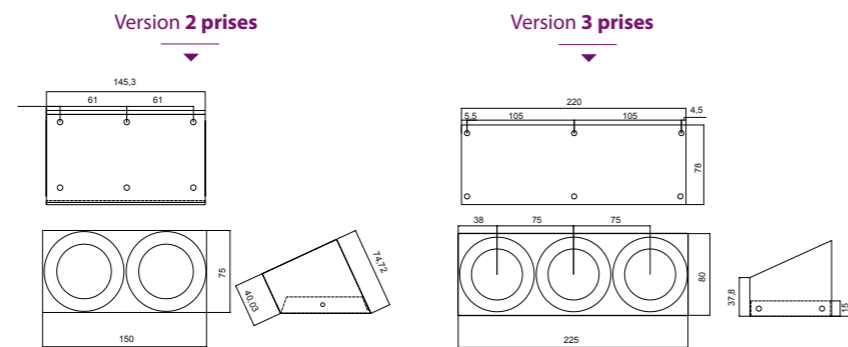

À L'UNITÉ / CORNERO

- ▶ Tension : 230V
- ▶ Intensité : 10A / 16A
- ▶ Longueur câble : 1 m



Éco-participation DEEE

Fixations : vis incluses

Finition	Installation	Référence	Tarif
CORNERO / 2 PRISES			
Inox brossé	À poser	ZEN 22P 075	65 € HT
Noir	À poser	ZEN 22P 009	79 € HT
CORNERO / 3 PRISES			
Inox brossé	À poser	ZEN 23P 075	79 € HT
Noir	À poser	ZEN 23P 009	89 € HT



TRIOLO

BLOC PRISE D'ANGLE
3 prises / 2 prises



Profondeur de montage réduite (45 mm).

Possibilité de montage ultérieur
dans une installation existante.

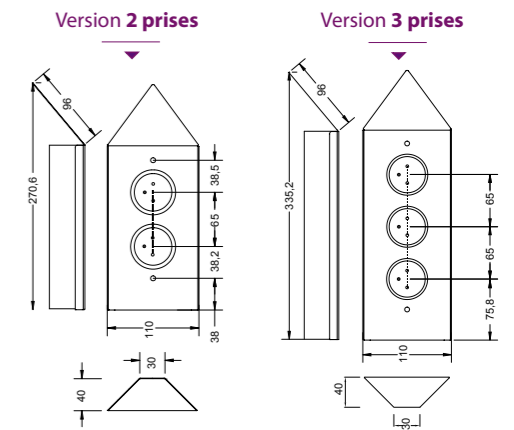

À L'UNITÉ / TRIOLLO

- ▶ Tension : 230V
- ▶ Intensité : 16A
- ▶ Longueur câble : 1 m



Éco-participation DEEE

Fixations : vis incluses

Finition	Installation	Référence	Tarif
TRIOLO / 2 PRISES			
Inox brossé	À poser	ZEN 32P 075	59 € HT
TRIOLO / 3 PRISES			
Inox brossé	À poser	ZEN 33P 075	69 € HT





ANGULO

BLOC PRISE D'ANGLE
3 prises / 3 prises + 2 USB / 4 prises

Installation facile.
Dimensions réglables.

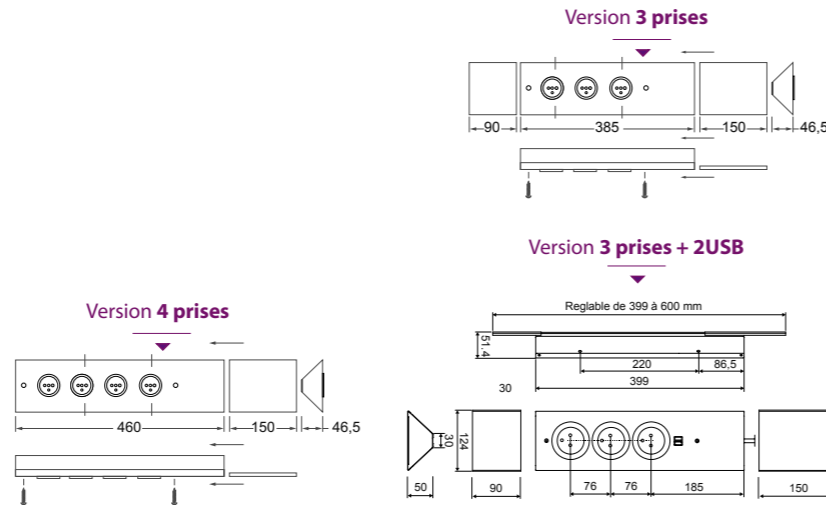

À L'UNITÉ / ANGULO

- ▶ Tension : 230V
- ▶ Intensité : 16A
- ▶ Longueur câble : 1 m



Éco-participation DEEE

Fixations : vis incluses

Finition	Installation	Référence	Tarif
ANGULO / 3 PRISES			
Inox brossé	À poser	ZEN 3PHEL 015	79 € HT
Noir	À poser	ZEN 3PHEL 009	89 € HT
ANGULO / 3 PRISES + 2 USB			
Inox brossé	À poser	ZEN 3PH2U 075	89 € HT
ANGULO / 4 PRISES			
Inox brossé	À poser	ZEN 4PHEL 015	89 € HT
Noir	À poser	ZEN 4PHEL 009	99 € HT



NOOK

BLOC PRISE D'ANGLE OU FRONTAL
4 prises / 4 prises + interrupteur /
4 prises + interrupteur + 2 USB

Longueur réglable de 458 à 580 mm.

4 possibilités de montage :

- ▶ Montage en angle
- ▶ Montage sous-meuble
- ▶ Montage mural
- ▶ Montage en angle plan de travail

L'interrupteur permet d'activer
ou désactiver les prises.

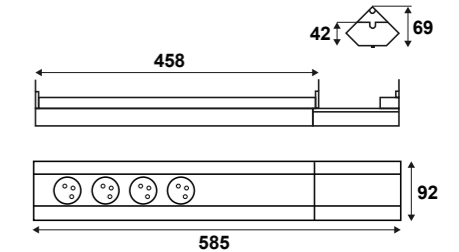

À L'UNITÉ / NOOK

- ▶ Tension : 230V
- ▶ Intensité : 16A
- ▶ Longueur câble : 1 m



Éco-participation DEEE

Fixations : vis incluses

Finition	Installation	Référence	Tarif
NOOK / 4 PRISES			
Aspect inox	À poser	ZEN 84P 057	89 € HT
NOOK / 4 PRISES + INTERRUPTEUR			
Aspect inox	À poser	ZEN 84PI 057	99 € HT
NOOK / 4 PRISES + INTERRUPTEUR + 2 USB			
Aspect inox	À poser	ZEN 84PIU 057	119 € HT





FOXY

INTERRUPTEUR TACTILE



Un produit invisible pour un grand effet!

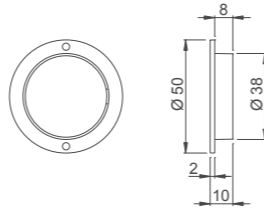

À L'UNITÉ / FOXY

Épaisseur plans de travail :

- ▶ Bois massif : 30 mm
- ▶ Granit : 20 mm
- ▶ Stratifié : 30 mm
- ▶ Céramique : 20 mm
- ▶ Quartz : 20 mm
- ▶ Verre : 12 mm

Éco-participation DEEE

Finition

Noir

Référence

ZE1025009

Tarif

59 € HT

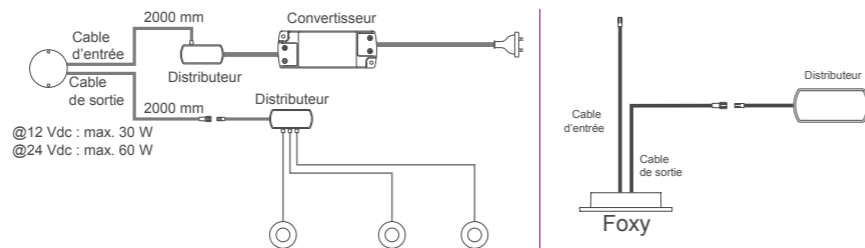
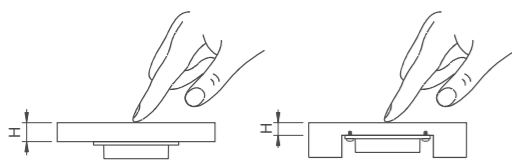

SPOTS RECOMMANDÉS

CARO ▶ P. 26 | **CROSS** ▶ P. 08 | **ELLIS** ▶ P. 30 | **FLIX** ▶ P. 41 | **GIRO** ▶ P. 12 | **LEDFLEX** ▶ P. 47 | **LOFT** ▶ P. 28 | **MAXIMO+** ▶ P. 18 | **MÉTRO SATURNE** ▶ P. 14 | **MINO** ▶ P. 14



KARMA

INTERRUPTEUR ÉLECTRONIQUE SANS CONTACT



Détection de 0,5 à 4 cm.

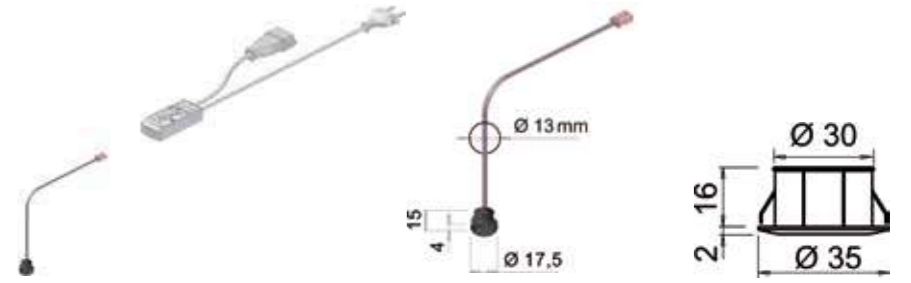

À L'UNITÉ / KARMA

▶ Puissance admissible : 150 VA MAXI

▶ Détection : de 0,5 à 4 cm

Éco-participation DEEE

Finition

Chrome

Référence

ZEN IS 015

Tarif

49 € HT



SPOTS RECOMMANDÉS

AMBY ▶ P. 25 | **CARO** ▶ P. 26 | **CROSS** ▶ P. 08 | **DOM** ▶ P. 27 | **ELLIS** ▶ P. 30 | **FLIX** ▶ P. 41 | **GALLO** ▶ P. 20 | **GIRO** ▶ P. 12 | **HÉLIOS** ▶ P. 21 | **HIPO** ▶ P. 24 | **LEDFLEX** ▶ P. 47 | **LOFT** ▶ P. 28 | **MAIWY** ▶ P. 29 | **MAXIMO+** ▶ P. 18

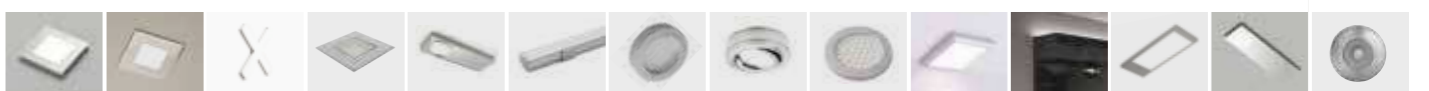

MÉTRO SATURNE ▶ P. 14 | **MINO** ▶ P. 14 | **OZZIE** ▶ P. 42 | **SELF** ▶ P. 19





CALLY

INTERRUPTEUR DIMMABLE

Un court flash de l'appareil connecté à CALLY indique lorsque l'intensité maximale de la lumière est atteinte.

Le réglage choisi reste en mémoire jusqu'au prochain ajustement.

Fixez le support de l'interrupteur où vous le souhaitez!

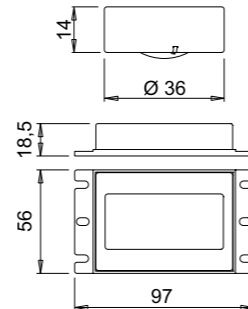
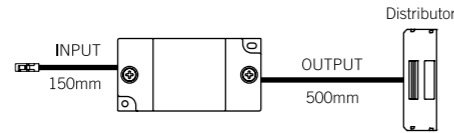

À L'UNITÉ / CALLY

► Puissance maxi : 12V / 36W
24V / 72W

Éco-participation DEEE

Finition

Blanc - 12V/36W - 24V/72 W

Aluminium - 12V/36W

Aluminium - 24V/72 W

Référence

ZE1026006

ZE1012005

ZE1013005

Tarif

89 € HT

89 € HT

89 € HT



SPOTS RECOMMANDÉS

CARO ►P.26 CROSS ►P.08 ELLIS ►P.30 FLIX ►P.41 GIRO ►P.12 LEDFLEX ►P.47 LOFT ►P.28 MAXIMO+ ►P.18 MÉTRO SATURNE ►P.16 MINO ►P.14

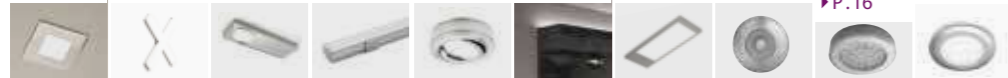

MATH

INTERRUPTEUR DIMMABLE

L'interrupteur discret et malin.

Mode «dimnable» (variateur d'intensité).

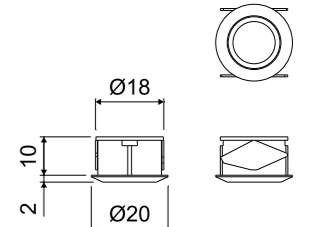
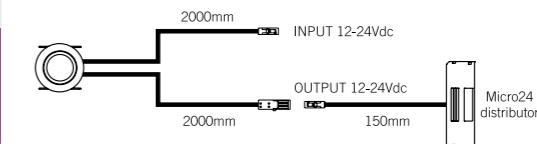

À L'UNITÉ / MATH

► Puissance maxi : 12V / 36W
24V / 72W

Éco-participation DEEE

Finition

Aluminium - 12V/36W

Aluminium - 24V/72 W

Référence

ZE1017005

ZE1018005

Tarif

39 € HT

39 € HT



SPOTS RECOMMANDÉS

CARO ►P.26 CROSS ►P.08 ELLIS ►P.30 FLIX ►P.41 GIRO ►P.12 LEDFLEX ►P.47 LOFT ►P.28 MAXIMO+ ►P.18 MÉTRO SATURNE ►P.16 MINO ►P.14





MAGICO

INTERRUPTEUR À EFFLEUREMENT
**1 interrupteur seul / 1 interrupteur + 1 boîtier /
 2 interrupteurs + 1 boîtier / 3 interrupteurs + 1 boîtier**

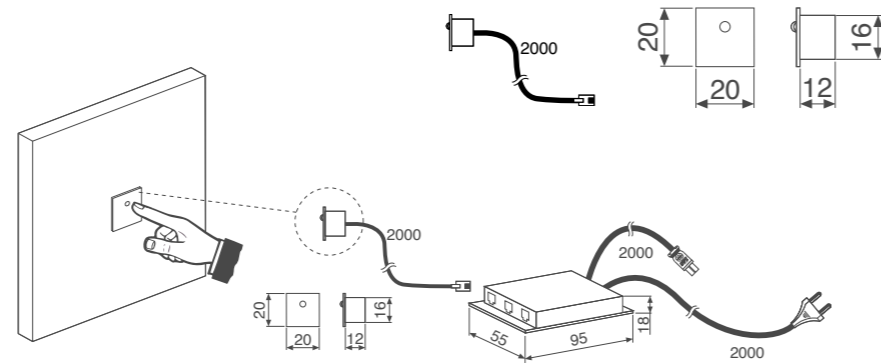

Très simple à poser, ce système permet de **connecter 3 interrupteurs** pour commander votre système d'éclairage.



À L'UNITÉ / MAGICO

► Puissance maxi : **550W**

Livré avec **1 interrupteur**

Éco-participation **DEEE**

Finition	Référence	Tarif
MAGICO / 1 INTERRUPTEUR + 1 BOITIER		
Aluminium	ZEN IMAG 005	59 € HT
MAGICO / 1 INTERRUPTEUR + 1 BOITIER		
Aluminium	ZEN MAG	129 € HT
MAGICO / 2 INTERRUPTEURS + 1 BOITIER		
Aluminium	ZEN MAG2	169 € HT
MAGICO / 3 INTERRUPTEURS + 1 BOITIER		
Aluminium	ZEN MAG3	219 € HT



SPOTS RECOMMANDÉS

AMBY ► P. 25	CARO ► P. 26	CROSS ► P. 08	DOM ► P. 27	ELLIS ► P. 30	FLIX ► P. 41	GALLO ► P. 20	GIRO ► P. 12	HÉLIOS ► P. 21	HIPO ► P. 24	LEDFLEX ► P. 47	LOFT ► P. 28	MAIWO ► P. 29	MAXIMO+ ► P. 18
MÉTRO ► P. 16	MINO ► P. 14	OZZIE ► P. 42	SELF ► P. 19										

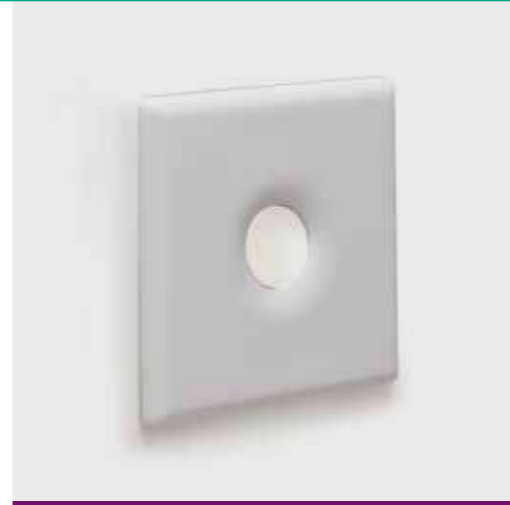

ONLY

INTERRUPTEUR DIMMABLE

Pour choisir l'intensité de la lumière, **sa fonction dimmable** vous permet un réglage facile en **prolongeant le contact sur l'interrupteur.**

Le réglage choisi reste en mémoire jusqu'au prochain ajustement.

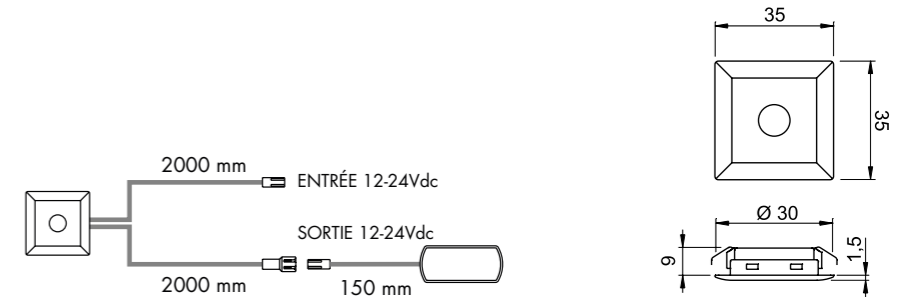

À L'UNITÉ / ONLY

► Puissance maxi : **12V / 30W**

24V / 60W

Éco-participation **DEEE**

Finition	Référence	Tarif
Blanc	ZEN ONLY 006	49 € HT
Aluminium	ZEN ONLY 005	49 € HT



SPOTS RECOMMANDÉS

CARO ► P. 26	CROSS ► P. 08	ELLIS ► P. 30	FLIX ► P. 41	GIRO ► P. 12	LEDFLEX ► P. 47	LOFT ► P. 28	MAXIMO+ ► P. 18	MÉTRO ► P. 16	MINO ► P. 14
------------------------	-------------------------	-------------------------	------------------------	------------------------	---------------------------	------------------------	---------------------------	-------------------------	------------------------



TÉLÉMAK

INTERRUPTEUR TÉLÉCOMMANDE À DISTANCE



Connectez vos systèmes d'éclairage au récepteur. La télécommande (que vous pouvez encastrer) pilote le récepteur et donc votre éclairage !
Pratique, design et ergonomique !

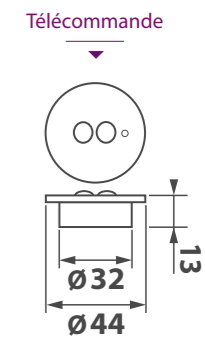
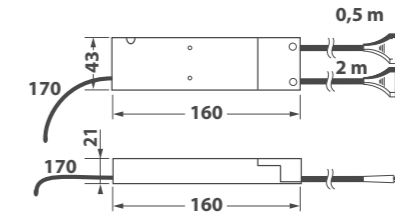

À L'UNITÉ / TÉLÉMAK

- ▶ 1 télécommande peut piloter 3 récepteurs
- ▶ Jusqu'à 9 télécommandes par récepteur

Éco-participation DEEE

Finition	Référence	Tarif
TÉLÉMAK / TÉLÉCOMMANDE		
Aluminium	ZEN TELEC 005	24 € HT
TÉLÉMAK / RÉCEPTEUR + TÉLÉCOMMANDE		
Aluminium	ZEN TELE 005	99 € HT



SPOTS RECOMMANDÉS

AMBY ▶ P. 25	CARO ▶ P. 26	CROSS ▶ P. 08	DOM ▶ P. 27	ELLIS ▶ P. 30	FLIX ▶ P. 41	GALLO ▶ P. 20	GIRO ▶ P. 12	HÉLIOS ▶ P. 21	HIPO ▶ P. 24	LED FLEX ▶ P. 47	LOFT ▶ P. 28	MAIWY ▶ P. 29	MAXIMO+ ▶ P. 18
MÉTRO SATURNE ▶ P. 16	MINO ▶ P. 14	OZZIE ▶ P. 42	SELF ▶ P. 19										

FONDS DE HOTTES

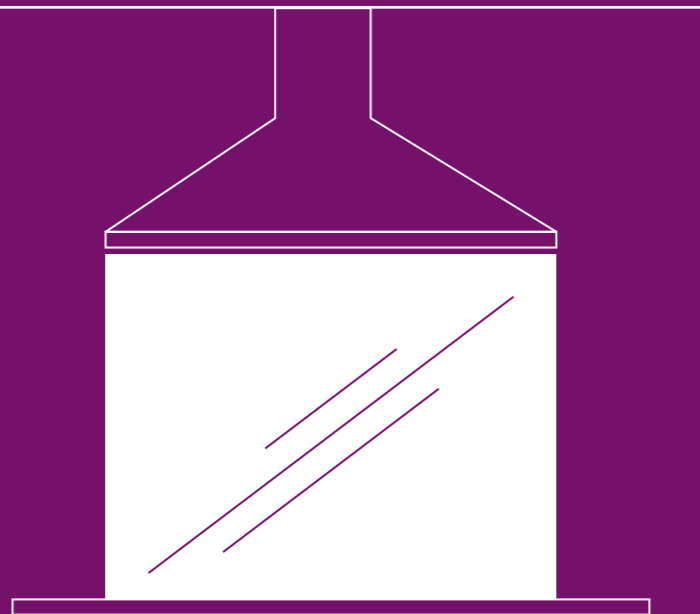

DÉKO
FOND DE HOTTE MOTIFS
ALUMINIUM
▶ À partir de **159 € HT**
PAGE **117**



**FOND DE HOTTE
INOX**
FOND DE HOTTE
INOX
▶ **49 € HT**
PAGE **118**



**LUISIGLASS
PREMIUM**
FOND DE HOTTE
VERRE TREMPÉ
▶ **249 € HT**
PAGE **115**



LUISIGLOSS
FOND DE HOTTE
VERRE TREMPÉ
▶ À partir de **49 € HT**
PAGE **119**

PETIT PLUS

Complétez notre gamme de fonds de hottes avec nos accessoires de crédence :



LIGNE PONCHO
LIGNE DE FOND
DE HOTTE
▶ À partir de **49 € HT**
PAGE **187**



C'EST NOUVEAU !

LUISIGLASS PREMIUM

FOND DE HOTTE / VERRE TREMPÉ
6 mm d'épaisseur



Des finitions exclusives
et une qualité premium,
pour valoriser tous vos projets.

Disponible sur mesure.
Se reporter au catalogue plan de travail en verre Luisina®.

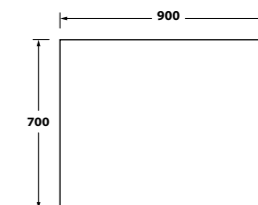

À L'UNITÉ / LUISIGLASS PREMIUM

- ▶ Chants polis
- ▶ Nettoyage facile

Verre trempé et émaillé, chauffé à 630 °

Fixation : **collage par silicone transparent**

Finition	Dimensions	Référence	Tarif
LUISIGLASS PREMIUM / SUR MESURE			
Dimensions au choix		SUR COMMANDE	
LUISIGLASS PREMIUM / SUR MESURE / COLORIS RAL			
Dimensions au choix / RAL au choix		SUR COMMANDE	
LUISIGLASS PREMIUM / 900 x 700 mm			
Bronze métallique	900 x 700 mm	ZCFHV97832	249 € HT
Aluminium métallique	900 x 700 mm	ZCFHV97244	249 € HT
Carbone métallique	900 x 700 mm	ZCFHV97149	249 € HT
Madras Line	900 x 700 mm	ZCFHV97306	299 € HT
Blanc neige	900 x 700 mm	ZCFHV97706	249 € HT
Miroir	900 x 700 mm	ZCFHV97215	269 € HT



FONDS DE HOTTES

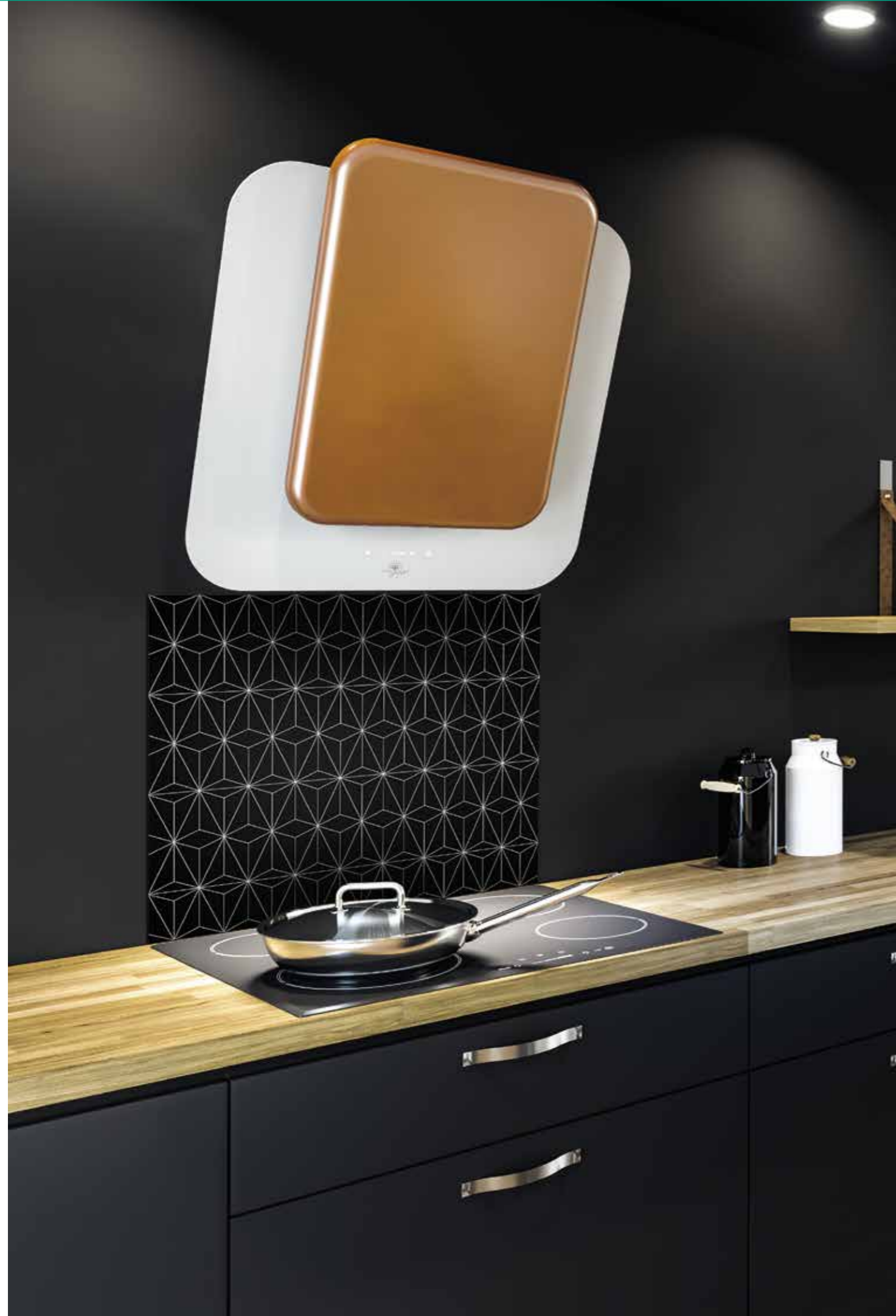

C'EST NOUVEAU !

DÉKO

FOND DE HOTTE MOTIFS / ALUMINIUM COMPOSITE
3mm d'épaisseur



À L'UNITÉ / DÉKO

- ▶ Aluminium, noyau polyéthylène
- ▶ Compatible toutes tables de cuisson
- ▶ Nettoyage facile, lessivable
- ▶ Étanche
- ▶ Recoupable

Finition	Dimensions	Référence	Tarif
1 ▶ K'ro style gris	900 x 700 mm	ZCAC19070001	159€ HT
2 ▶ Graphik vintage	900 x 700 mm	ZCAC19070002	159€ HT
3 ▶ Graphik line	900 x 700 mm	ZCAC19070003	159€ HT
4 ▶ Graphik moderne	900 x 700 mm	ZCAC19070004	159€ HT





FOND DE HOTTE INOX

FOND DE HOTTE / INOX
11 mm d'épaisseur

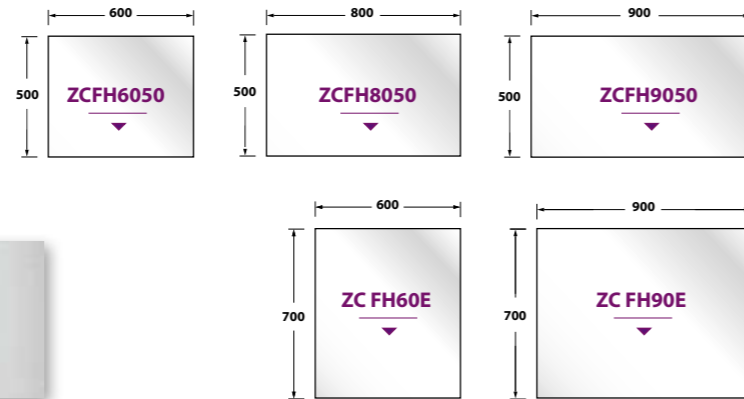

Inox

Pratique : Prévoir de poser le fond de hotte avant la hotte.



À L'UNITÉ / FOND DE HOTTE INOX

- ▶ Chants pliés, soudés ▶ Résistant à la température
- ▶ Nettoyage facile

Fixation : collage par silicone transparent

Finition	Dimensions	Référence	Tarif
Inox	600 x 500 mm	ZCFH6050015	55 € HT
Inox	800 x 500 mm	ZCFH8050015	64 € HT
Inox	900 x 500 mm	ZCFH9050015	65 € HT
Inox	600 x 700 mm	ZCFH60E 015	49 € HT
Inox	900 x 700 mm	ZCFH90E 015	65 € HT



LUISIGLOSS

FOND DE HOTTE / VERRE TREMPÉ ET LAQUÉ
5 mm d'épaisseur

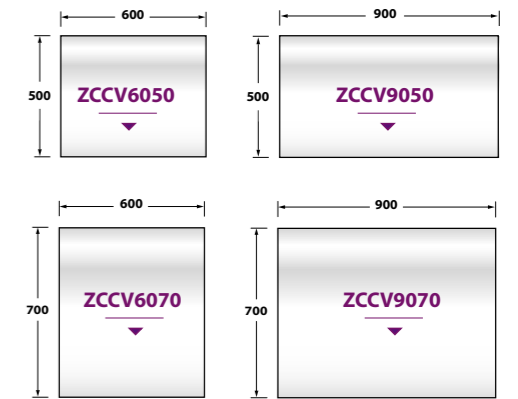

Pour plus de sécurité, LUISIGLOSS est composé de verre trempé.

Aucun risque de blessure en cas de casse !

À L'UNITÉ / LUISIGLOSS

- ▶ Chants polis ▶ Finition brillante
- ▶ Nettoyage facile

Verre trempé et laqué, chauffé à 630 °

Fixation : collage par silicone transparent

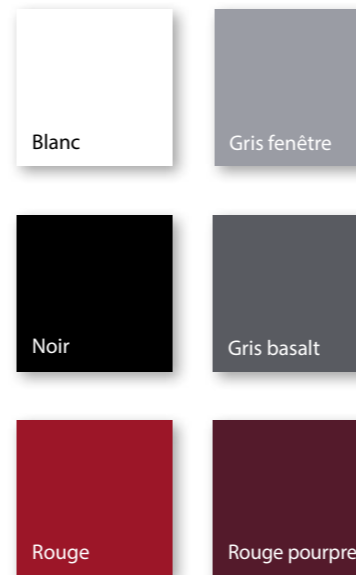

Finition	Dimensions	Référence	Tarif
Blanc	600 x 500 mm	ZCCV6050006	49 € HT
Blanc	600 x 700 mm	ZCCV6070006	69 € HT
Blanc	900 x 500 mm	ZCCV9050006	69 € HT
Blanc	900 x 700 mm	ZCCV9070006	89 € HT
Noir	600 x 500 mm	ZCCV6050009	49 € HT
Noir	600 x 700 mm	ZCCV6070009	69 € HT
Noir	900 x 500 mm	ZCCV9050009	69 € HT
Noir	900 x 700 mm	ZCCV9070009	89 € HT
Rouge	600 x 700 mm	ZCCV6070143	69 € HT
Rouge	900 x 700 mm	ZCCV9070143	89 € HT
Rouge pourpre	600 x 700 mm	ZCCV6070153	69 € HT
Rouge pourpre	900 x 700 mm	ZCCV9070153	89 € HT
Gris fenêtre	600 x 500 mm	ZCCV6050310	49 € HT
Gris fenêtre	600 x 700 mm	ZCCV6070310	69 € HT
Gris fenêtre	900 x 500 mm	ZCCV9050310	69 € HT
Gris fenêtre	900 x 700 mm	ZCCV9070310	89 € HT
Gris basalt	600 x 700 mm	ZCCV6070311	69 € HT
Gris basalt	900 x 700 mm	ZCCV9070311	89 € HT



POUBELLES



ECOLI / ECOLI +
POUBELLE
TRI SÉLECTIF 2 x 18 L
▶ À partir de **109 € HT**
PAGE 133



C'EST NOUVEAU !
SPIN
POUBELLE
MONOBAC 32 L
▶ **149 € HT**
PAGE 122



C'EST NOUVEAU !
HANDY
POUBELLE
MONOBAC 24 L
▶ **59 € HT**
PAGE 124



TARGET
POUBELLE
MONOBAC 40 L
▶ **129 € HT**
PAGE 125



INOX UNO / INOX DUO
POUBELLE **MONOBAC**
18 L / TRI SÉLECTIF 26 L
▶ À partir de **139 € HT**
PAGE 132



TRITOP 600 / TRITOP 900
POUBELLE
TRI SÉLECTIF 32 L / TRI SÉLECTIF 48 L
▶ À partir de **69 € HT**
PAGE 135



MAXUS 01
POUBELLE
MONOBAC 40 L
▶ **109 € HT**
PAGE 130

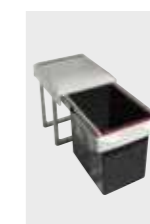

VIRTU
POUBELLE
MONOBAC 16 L
▶ **69 € HT**
PAGE 129



MAXUS 02
POUBELLE
MONOBAC 40 L
▶ **129 € HT**
PAGE 131



OPTIMAX
POUBELLE
TRI SÉLECTIF 68 L
▶ **199 € HT**
PAGE 134



PERFECT
POUBELLE
MONOBAC 14 L
▶ **42 € HT**
PAGE 128



C'EST NOUVEAU !
PLANY
POUBELLE
MONOBAC DE 20 À 110 L
▶ **129 € HT**
PAGE 126

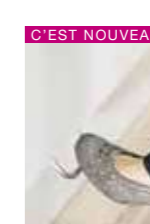

C'EST NOUVEAU !
HOP
PÉDALE
OUVERTURE
▶ **79 € HT**
PAGE 191

PETIT PLUS
Complétez l'aménagement de votre poubelle avec notre pédale d'ouverture :



C'EST NOUVEAU !

SPIN

POUBELLE ACIER / MONOBAC 32L
I 455 x H 390 x P 385 mm



La poubelle grande capacité Spin, est robuste et idéale dans un sous-évier.

Malin : Le poids est supporté par le meuble et non la façade !

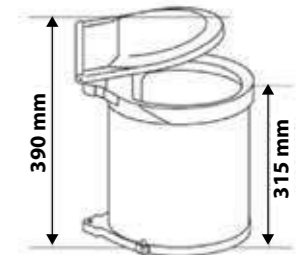

À L'UNITÉ / SPIN

► Taille mini du sous meuble : 500 mm

Fixations : vis

Finition

Gris anthracite

Description

32L

Référence

ZP0002023

Tarif

149 € HT





C'EST NOUVEAU ! 👍

HANDY

POUBELLE / MONOBAC 24 L
I 340 x H 460 x P 260 mm



Poubelle réversible et ergonomique grâce à son installation en hauteur.



À L'UNITÉ / HANDY

► Taille mini du sous meuble : 400 mm

Fixations : vis

Finition	Description	Référence	Tarif
Gris	24 L	ZP0001023	59 € HT



C'EST NOUVEAU - POUBELLE RÉVERSIBLE ! 👍

TARGET

POUBELLE / MONOBAC 40 L
I 450 x H 562 x P 320 mm



L'inox est idéal pour vos poubelles : solidité, durabilité et facilité d'entretien, il a tous les avantages !



Poubelle réversible.

Ouverture automatique.

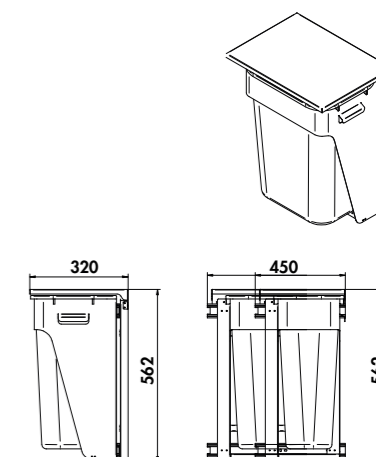

À L'UNITÉ / TARGET

► Taille mini du sous meuble : 400 mm

► Extraction maxi : 320 mm

Fixations : vis

Finition	Capacité	Référence	Tarif
Gris et inox	40 L	ZP 133 015	129 € HT





C'EST NOUVEAU !

PLANY

POUBELLE DE PLAN DE TRAVAIL / MONOBAC DE 20 À 110L
Ø173 x H130mm

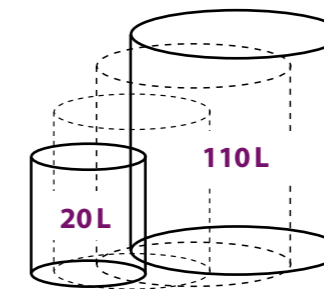

À L'UNITÉ / PLANY

- Perçage : Ø 160 mm
- Couvercle inox alimentaire 304 L

Fixations : à **encastrer**

Finition	Description	Référence	Tarif
Inox brossé	À encastrer / plan de travail	ZP0303075	129 € HT





PERFECT

POUBELLE / MONOBAC 14L
Ø 290 x H 360 mm

L'inox est idéal pour vos poubelles : solidité, durabilité et facilité d'entretien, il a tous les avantages !



Facile à installer.

Ouverture automatique.

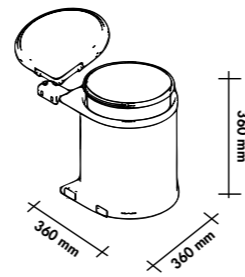

À L'UNITÉ / PERFECT

► Taille mini du sous meuble : 400 mm

Fixations : vis

Finition	Capacité	Référence	Tarif
Chromé	14L	ZP 131 015	42 € HT



VIRTY

POUBELLE / MONOBAC 16L
l 290 x H 350 x P 370 mm

Bac amovible.

Ouverture manuelle.

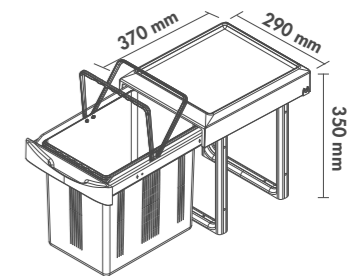

À L'UNITÉ / VIRTY

► Taille mini du sous meuble : 500 mm

► Extraction maxi : 320 mm

Fixations : vis

Finition	Capacité	Référence	Tarif
Gris	16L	ZP 111 220	69 € HT





MAXUS 01

POUBELLE / MONOBAC 40 L (20 + 20 L)
I 341 x H 429 x P 510 mm

Modèle coulissant.
Fermeture soft closing.
Facile à installer.

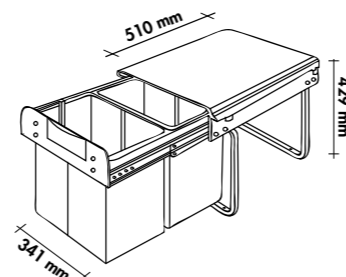

À L'UNITÉ / MAXUS 01

► Taille mini du sous meuble : 400 mm

Fixations : vis

Finition	Capacité	Référence	Tarif
Blanc	40 L (20 + 20 L)	ZP 121 006	109 € HT



MAXUS 02

POUBELLE / MONOBAC 40 L (20 + 20 L)
I 345 x H 425 x P 491 mm

Modèle coulissant avec ouverture automatique (fixations sur porte).

Fermeture soft closing.
Facile à installer.

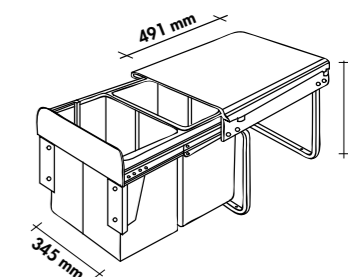

À L'UNITÉ / MAXUS 02

► Taille mini du sous meuble : 400 mm

Fixations : vis

Finition	Capacité	Référence	Tarif
Gris clair	40 L (20 + 20 L)	ZP 120 520	129 € HT



ACCESSOIRE EN OPTION / HOP - PÉDALE OUVERTURE



Finition	Référence	Tarif
Satin	ZA0009025	79 € HT



- Hauteur du socle : min. 75 mm
- Retrait du socle : min. 25 mm
- Course d'éjection : 45 mm

Encastrement

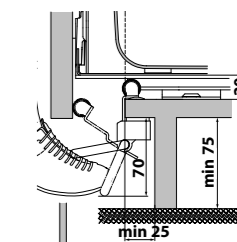
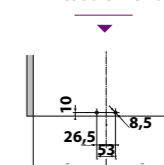



INOX UNO / INOX DUO

POUBELLE / MONOBAC 18L / TRI SÉLECTIF 26L (10 + 16L)

- 1 ▶ I 260 x H 330 x P 370 mm
- 2 ▶ I 260 x H 370 x P 460 mm

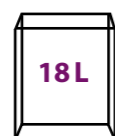

1 Inox Uno



2 Inox Duo

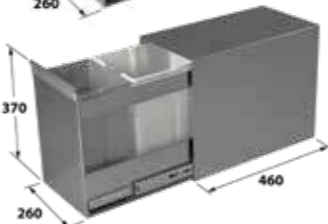

Glissières métal à extraction totale.

L'inox est idéal pour vos poubelles : solidité, durabilité et facilité d'entretien, il a tous les avantages !



À L'UNITÉ / INOX UNO - INOX DUO

▶ Taille mini du sous meuble : 350 mm

Fixations : vis

Finition	Capacité	Référence	Tarif
1 ▶ INOX UNO			
Inox	18L	ZP 1I18 015	139 € HT
2 ▶ INOX DUO			
Inox	26L (10 + 16L)	ZPN 2B26 015	149 € HT



2



ECOLI / ECOLI +

POUBELLE / TRI SÉLECTIF 36L (18 + 18L)

- 1 ▶ I 350 x H 440 x P 470 mm
- 2 ▶ I 330 x H 420 x P 490 mm

1 Écoli

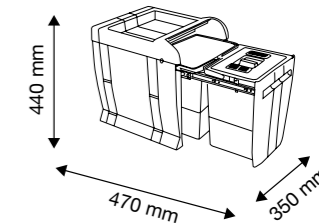

2 Écoli +

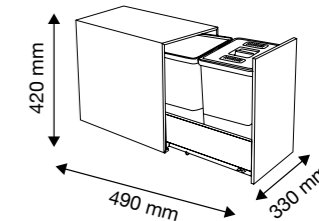

Les modèles disposent d'une coulisse en métal.



À L'UNITÉ / ECOLI - ECOLI +

▶ Taille mini du sous meuble ECOLI : 1 ▶ 450 mm

▶ Taille mini du sous meuble ECOLI + : 2 ▶ 400 mm

Fixations : vis

Finition	Capacité	Référence	Tarif
1 ▶ ECOLI			
Gris	36L (18 + 18L)	ZPN 2B36P	109 € HT
2 ▶ ECOLI +			
Aluminium	36L (18 + 18L)	ZP0003055	199 € HT



2



OPTIMAX

POUBELLE / TRI SÉLECTIF 68 L (34 + 34 L)
I 510 x H540 x P578 mm

Modèle coulissant avec ouverture automatique (fixations sur porte).

Fermeture soft closing.

Facile à installer.

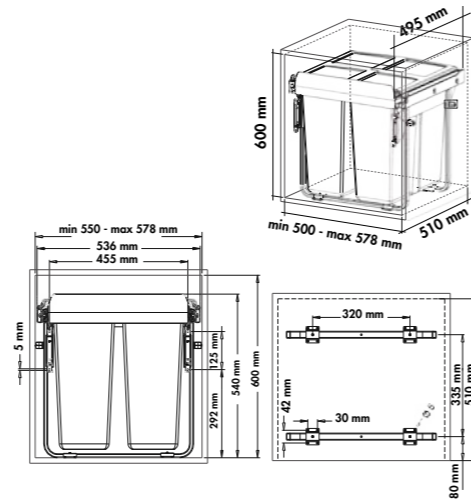

À L'UNITÉ / OPTIMAX

► Taille mini du sous meuble : 550 mm

Finition	Capacité	Référence	Tarif
Gris	68 L (34 + 34 L)	ZP 122 020	199 € HT



ACCESSOIRE EN OPTION / HOP - PÉDALE OUVERTURE



Finition	Référence	Tarif
Satin	ZA0009025	79 € HT



- Hauteur du socle : min. 75 mm
- Retrait du socle : min. 25 mm
- Course d'éjection : 45 mm

Encastrement

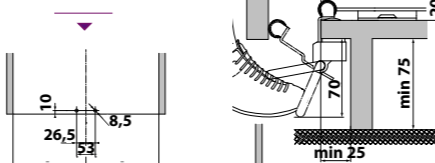

TRITOP 600 / TRITOP 900

POUBELLE / TRI SÉLECTIF DE 32 L / TRI SÉLECTIF DE 48 L
1 ► I 465/540 x H300 x P 420/490 mm
2 ► I 790/840 x H300 x P 420/490 mm

Glissières métal à extraction totale.

L'inox est idéal pour vos poubelles : solidité, durabilité et facilité d'entretien, il a tous les avantages !



1 Tritop 600

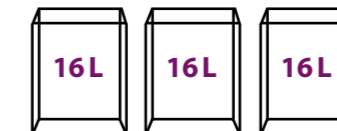
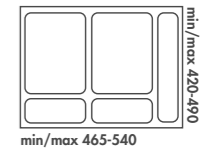

2 Tritop 900

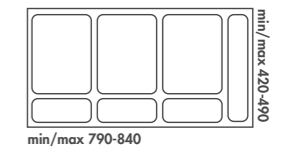

À L'UNITÉ / TRITOP 600 - TRITOP 900

► Taille mini du sous meuble :
1 ► 600 mm / 2 ► 900 mm

Finition	Capacité	Référence	Tarif
TRITOP 600			
Gris foncé	32 L (16 + 16 L)	ZP 100 520	69 € HT
TRITOP 900			
Gris foncé	48 L (16 + 16 + 16 L)	ZP 101 520	89 € HT
Gris foncé	48 L (16 + 16 L + 1 panier détergents)	ZP 102 520	109 € HT



ACCESSOIRE EN OPTION / HOP - PÉDALE OUVERTURE



Finition	Référence	Tarif
Satin	ZA0009025	79 € HT



- Hauteur du socle : min. 75 mm
- Retrait du socle : min. 25 mm
- Course d'éjection : 45 mm

Encastrement

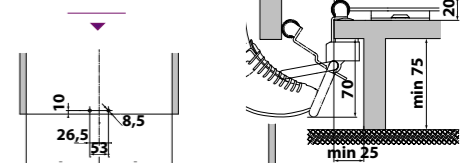

PIEDS DE TABLES



COLAS
PIED RECTANGULAIRE
▶ À partir de **339 € HT**
PAGE 140



PIEDS CARRÉS
80 x 80 mm
▶ À partir de **77 € HT**
PAGE 159



GENY
PIED CENTRAL
BASE HÉLICE
▶ À partir de **319 € HT**
PAGE 146



PIEDS CARRÉS AVEC JUPE
60 x 60 mm
▶ À partir de **89 € HT**
PAGE 155



GENY
PIED CENTRAL
BASE CARRÉE
▶ À partir de **239 € HT**
PAGE 148



PIEDS RONDS BASICS
Ø60 mm / Ø80 mm
▶ À partir de **24 € HT**
PAGE 152



GENY
PIED CENTRAL
BASE ARRONDIE
▶ À partir de **239 € HT**
PAGE 149



PIEDS RONDS INOX
Ø60 mm / Ø80 mm
▶ À partir de **60 € HT**
PAGE 154



PIED CENTRAL TÉLÉSCOPIQUE
Ø60 mm
▶ À partir de **219 € HT**
PAGE 150



STEEVE
PIED RECTANGULAIRE
TÉLÉSCOPIQUE
▶ À partir de **236 € HT**
PAGE 144



PIED CENTRAL
Ø80 mm
▶ À partir de **139 € HT**
PAGE 151



STEF
PIED RECTANGULAIRE
▶ À partir de **279 € HT**
PAGE 142



PIEDS CARRÉS NOIR MAT
60 x 60 mm
▶ À partir de **56 € HT**
PAGE 156

C'EST NOUVEAU !



STELLO
STRUCTURE DE TABLE
AJUSTABLE
▶ À partir de **329 € HT**
PAGE 138



PIEDS CARRÉS
60 x 60 mm
▶ À partir de **52 € HT**
PAGE 158



C'EST NOUVEAU ! 👍

STELLO

STRUCTURE DE TABLE AJUSTABLE / ACIER
Longueurs de 1490 à 2000 mm

DISPONIBLE
JUIN 2019



Un seul produit pour réaliser
vos tables personnalisées.
Design unique avec
son effet « plateau flottant ».

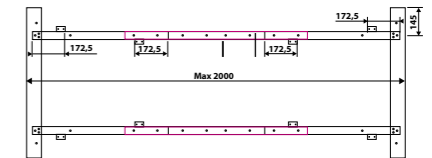
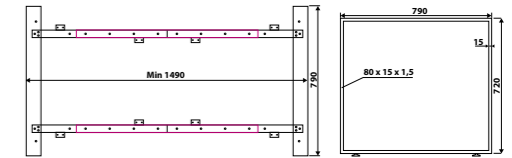

À L'UNITÉ / STELLO

- ▶ Hauteur : 750 mm
- ▶ Largeur : 800 mm
- ▶ Longueurs : 1490 mm / 1618 mm / 1745 mm / 1828 mm / 2000 mm
- ▶ Pour plateaux bois et stratifiés

écomobilier

Finition

Noir

Référence

ZPT201009

Tarif

329 € HT





COLAS

PIED RECTANGULAIRE / VERRE TREMPÉ
Hauteurs de 720 à 765 mm / de 870 à 945 mm

Pied uniquement réservé aux plans de tables. Pour une table indépendante, reportez-vous au modèle STELLO p 139.

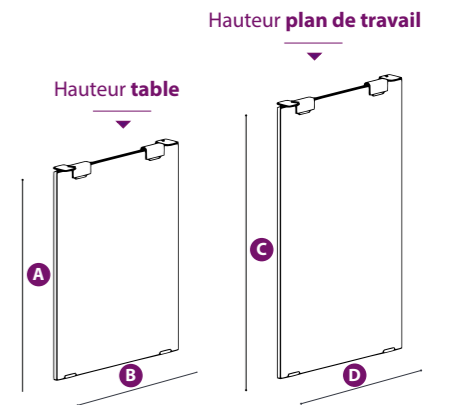

DIMENSIONS :



- A : Min 720 mm / Max 765 mm
- B : 630 mm / 790 mm / 900 mm
- C : Min 870 mm / Max 945 mm
- D : 630 mm / 790 mm / 900 mm

À L'UNITÉ / COLAS

- Hauteurs :
- 720 / 725 / 730 / 735 / 740 / 745 / 750 / 755 / 760 / 765 mm
 - 870 / 875 / 880 / 885 / 890 / 895 / 900 / 905 / 910 / 915 / 920 / 925 / 930 / 935 / 940 / 945 mm

écomobilier

Fixations : vis

Finition	Hauteur table	Hauteur plan de travail	Tarif
LARGEUR 630 MM / PIED RECTANGULAIRE  SUR COMMANDE			
Verre transparent	de 720 à 765 mm	de 870 à 945 mm	339 € HT
LARGEUR 790 MM / PIED RECTANGULAIRE  SUR COMMANDE			
Verre transparent	de 720 à 765 mm	de 870 à 945 mm	369 € HT
LARGEUR 900 MM / PIED RECTANGULAIRE  SUR COMMANDE			
Verre transparent	de 720 à 765 mm	de 870 à 945 mm	399 € HT

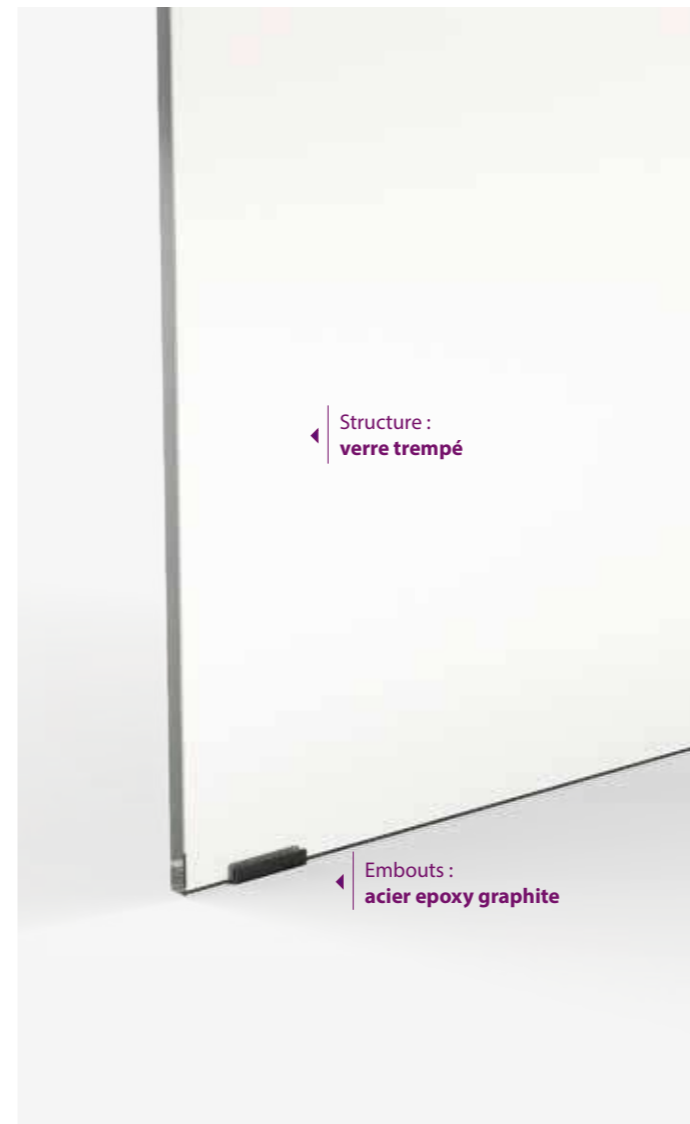

Structure :
verre trempé

Embouts :
acier epoxy graphite



Éléments de fixation :
acier epoxy graphite



STEF

PIED RECTANGULAIRE / MÉTAL
Hauteurs de 720 à 765 mm / de 870 à 945 mm

Pied uniquement réservé aux plans de tables. Pour une table indépendante, reportez-vous au modèle STELLO p 139.

Blanc

Alu

Graphite

Brun oxyde

Noir

DIMENSIONS :

A : Min 720 mm / Max 765 mm
(réglage supplémentaire de 1,5 inclus)

B : 630 mm / 790 mm / 900 mm

C : Min 870 mm / Max 945 mm
(réglage supplémentaire de 1,5 inclus)

D : 630 mm / 790 mm / 900 mm

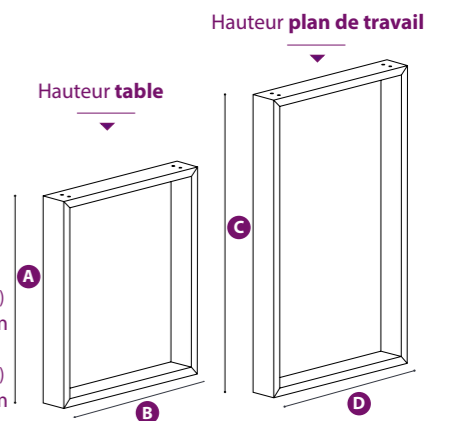

À L'UNITÉ / STEF

► Hauteurs :



- 720/735/750/765 mm

- 870/885/900/915/930/945 mm

► Section rectangulaire : 25 x 84 mm

Éco-mobilier

Fixations : vis

Finition	Hauteur table	Hauteur plan de travail	Tarif
LARGEUR 630 MM / PIED RECTANGULAIRE  SUR COMMANDE			
Tous coloris	de 720 à 765 mm	de 870 à 945 mm	279 € HT
LARGEUR 790 MM / PIED RECTANGULAIRE  SUR COMMANDE			
Tous coloris	de 720 à 765 mm	de 870 à 945 mm	289 € HT
LARGEUR 900 MM / PIED RECTANGULAIRE  SUR COMMANDE			
Tous coloris	de 720 à 765 mm	de 870 à 945 mm	299 € HT



Structure :
aluminium epoxy

Vis de réglage supplémentaire :
15 mm



Les pieds sont réglables de 0 /+ 30 mm et avec un ajustement supplémentaire de 5 mm.



STEEVE

PIED RECTANGULAIRE TÉLÉSCOPIQUE /
ACIER CHROMÉ / BLANC / NOIR
Hauteurs de 720 à 750 mm / de 870 à 900 mm / de 900 à 930 mm
RÉGLAGE 0 /+ 30 MM

Pied uniquement réservé aux plans de tables. Pour une table indépendante, reportez-vous au modèle STELLO p 139.

006
Blanc

015
Chromé

009
Noir

À L'UNITÉ / STEEVE

- ▶ Tube : **acier revêtu**
- ▶ Section rectangulaire : **20 x 60 mm**
- ▶ Réglage hauteur : **0 /+ 30 mm (vis incluses)**
- ▶ Ajustement patin : **0 /+ 5 mm**

Charge maxi : 100 kg

Éco-mobilier

Fixations : **vis (non incluses)**

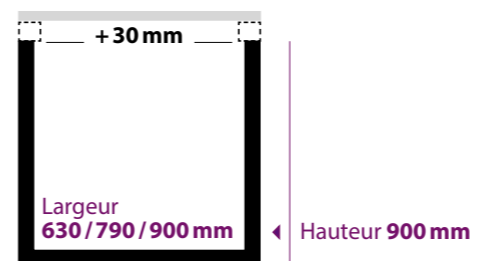
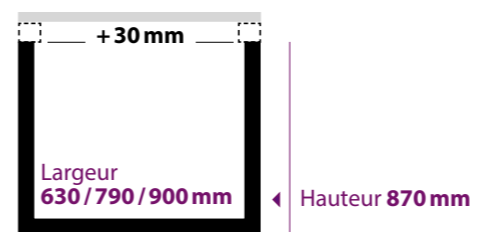
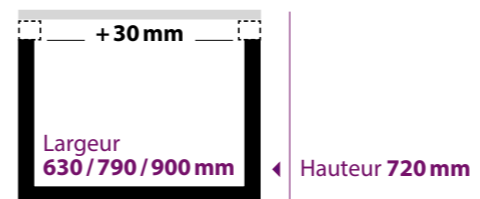

Finition	Hauteur	Dimensions	Référence	Tarif
LARGEUR 630 MM / PIEDS RECTANGULAIRES TÉLÉSCOPIQUES				
Blanc	de 720 à 750 mm	20 x 60 mm	ZDN PRT637006	236 € HT
Blanc	de 870 à 900 mm	20 x 60 mm	ZDN PRT638006	243 € HT
Blanc	de 900 à 930 mm	20 x 60 mm	ZDN PRT639006	245 € HT
Noir	de 720 à 750 mm	20 x 60 mm	ZDN PRT637009	236 € HT
Noir	de 870 à 900 mm	20 x 60 mm	ZDN PRT638009	243 € HT
Noir	de 900 à 930 mm	20 x 60 mm	ZDN PRT639009	245 € HT
Chromé	de 720 à 750 mm	20 x 60 mm	ZDN PRT637015	315 € HT
Chromé	de 870 à 900 mm	20 x 60 mm	ZDN PRT638015	319 € HT
Chromé	de 900 à 930 mm	20 x 60 mm	ZDN PRT639015	324 € HT

LARGEUR 790 MM / PIEDS RECTANGULAIRES TÉLÉSCOPIQUES				
Blanc	de 720 à 750 mm	20 x 60 mm	ZDN PRT797006	238 € HT
Blanc	de 870 à 900 mm	20 x 60 mm	ZDN PRT798006	245 € HT
Blanc	de 900 à 930 mm	20 x 60 mm	ZDN PRT799006	247 € HT
Noir	de 720 à 750 mm	20 x 60 mm	ZDN PRT797009	238 € HT
Noir	de 870 à 900 mm	20 x 60 mm	ZDN PRT798009	245 € HT
Noir	de 900 à 930 mm	20 x 60 mm	ZDN PRT799009	247 € HT
Chromé	de 720 à 750 mm	20 x 60 mm	ZDN PRT797015	319 € HT
Chromé	de 870 à 900 mm	20 x 60 mm	ZDN PRT798015	325 € HT
Chromé	de 900 à 930 mm	20 x 60 mm	ZDN PRT799015	327 € HT

LARGEUR 900 MM / PIEDS RECTANGULAIRES TÉLÉSCOPIQUES				
Blanc	de 720 à 750 mm	20 x 60 mm	ZDN PRT907006	239 € HT
Blanc	de 870 à 900 mm	20 x 60 mm	ZDN PRT908006	246 € HT
Blanc	de 900 à 930 mm	20 x 60 mm	ZDN PRT909006	248 € HT
Noir	de 720 à 750 mm	20 x 60 mm	ZDN PRT907009	239 € HT
Noir	de 870 à 900 mm	20 x 60 mm	ZDN PRT908009	246 € HT
Noir	de 900 à 930 mm	20 x 60 mm	ZDN PRT909009	248 € HT
Chromé	de 720 à 750 mm	20 x 60 mm	ZDN PRT907015	320 € HT
Chromé	de 870 à 900 mm	20 x 60 mm	ZDN PRT908015	326 € HT
Chromé	de 900 à 930 mm	20 x 60 mm	ZDN PRT909015	328 € HT





GENY BASE HÉLICE

PIED CENTRAL / MÉTAL
Hauteurs 750 / 900 mm

Blanc

Alu

Graphite

Brun oxyde

Noir

DIMENSIONS BASE HAUTEUR 750 MM **A** :
 ▶ Plateau Ø 700 / Ø 800 mm : base de 345 mm **B**
 ▶ Plateau Ø 900 mm : base de 405 mm **B**

DIMENSIONS BASE HAUTEUR 900 MM **A** :
 ▶ Plateau Ø 700 / Ø 800 mm : base de 345 mm **B**

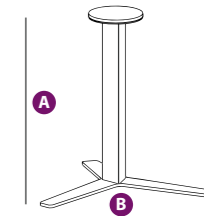

À L'UNITÉ / GENY BASE HÉLICE

- ▶ Tube + pied : **acier**
- ▶ Section triangulaire : **100 mm**

Charge maxi : **100 kg**
 écomobilier

Finition	Hauteur	Référence	Tarif
PLATEAU Ø 700MM/Ø 800MM / HAUTEUR 750MM			
Alu	750 mm	ZPT102005	319 € HT
Graphite	750 mm	ZPT102023	319 € HT
Blanc/brun/oxyde/noir	750 mm	SUR COMMANDE	319 € HT
PLATEAU Ø 900MM / HAUTEUR 750MM			
Blanc/brun/oxyde/noir/alu/graphite	750 mm	SUR COMMANDE	359 € HT
PLATEAU Ø 700MM/Ø 800MM / HAUTEUR 900MM			
Alu	900 mm	ZPT105005	339 € HT
Graphite	900 mm	ZPT105023	339 € HT
Blanc/brun/oxyde/noir	900 mm	SUR COMMANDE	339 € HT

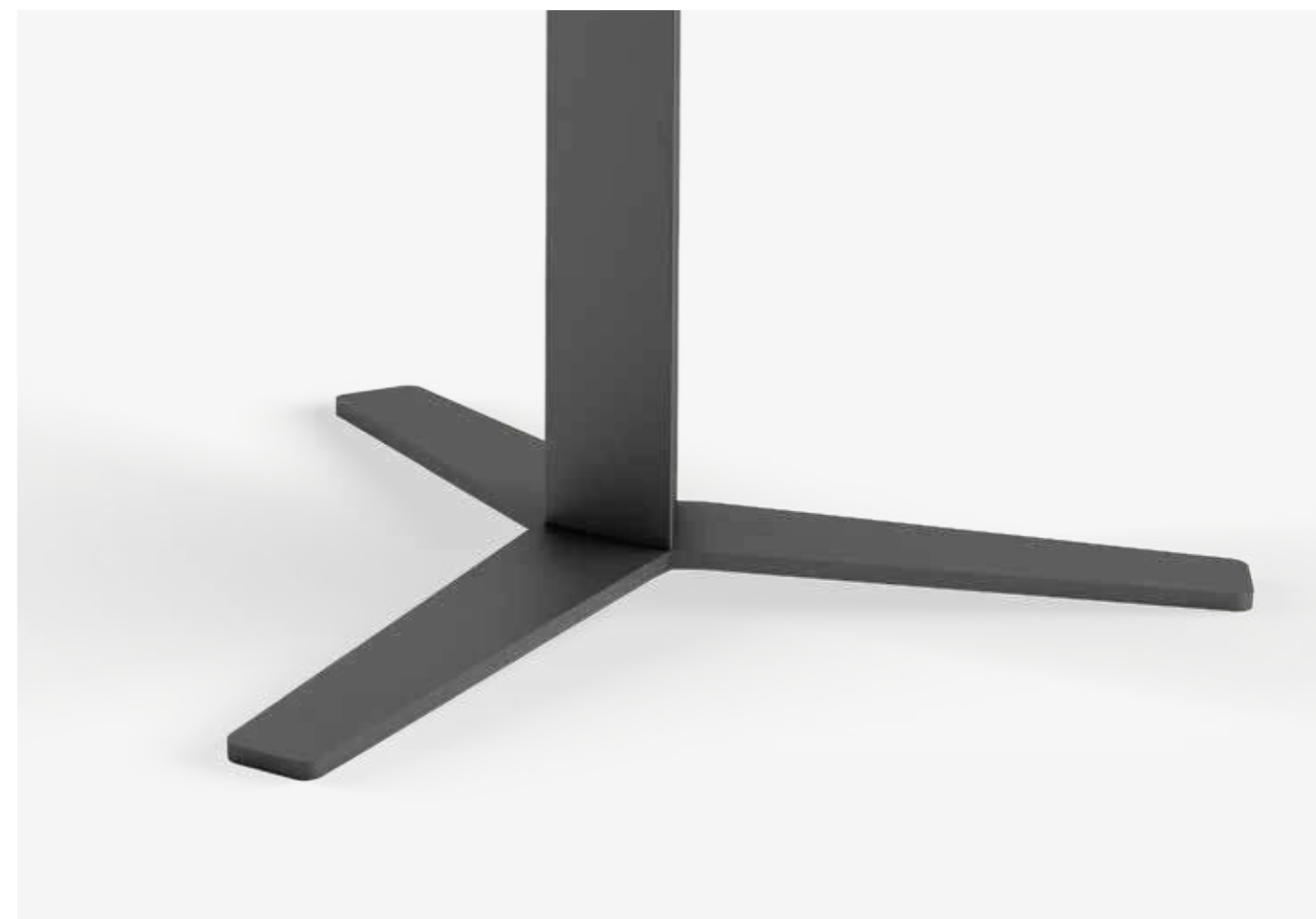



GENY BASE CARRÉE

PIED CENTRAL / MÉTAL
Hauteurs 750 / 900 mm

Blanc

Alu

Graphite

Brun oxyde

Noir

DIMENSIONS BASE HAUTEUR 750 MM **A** :
 ▶ Plateau Ø 700 / Ø 800 mm : base de 345 mm **B**
 ▶ Plateau Ø 900 mm : base de 405 mm **B**

DIMENSIONS BASE HAUTEUR 900 MM **A** :
 ▶ Plateau Ø 700 / Ø 800 mm : base de 345 mm **B**

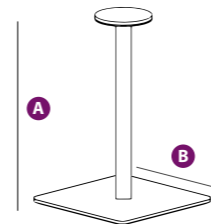

À L'UNITÉ / GENY BASE CARRÉE

▶ Tube + pied : acier
 ▶ Section carrée : 80 mm

Charge maxi : 100 kg
 écomobilier

Finition	Hauteur	Référence	Tarif
PLATEAU Ø 700 MM / Ø 800 MM / HAUTEUR 750 MM			
Alu	750 mm	ZPT100005	239 € HT
Graphite	750 mm	ZPT100023	239 € HT
Blanc/brun/oxyde/noir	750 mm	SUR COMMANDE	239 € HT
PLATEAU Ø 900 MM / HAUTEUR 750 MM			
Blanc/brun/oxyde/noir/alu/graphite	750 mm	SUR COMMANDE	279 € HT
PLATEAU Ø 700 MM / Ø 800 MM / HAUTEUR 900 MM			
Alu	900 mm	ZPT103005	259 € HT
Graphite	900 mm	ZPT103023	259 € HT
Blanc/brun/oxyde/noir	900 mm	SUR COMMANDE	259 € HT



GENY BASE ARRONDIE

PIED CENTRAL / MÉTAL
Hauteurs 750 / 900 mm

Blanc

Alu

Graphite

Brun oxyde

Noir

DIMENSIONS BASE HAUTEUR 750 MM **A** :
 ▶ Plateau Ø 700 / Ø 800 mm : base de 345 mm **B**
 ▶ Plateau Ø 900 mm : base de 405 mm **B**

DIMENSIONS BASE HAUTEUR 900 MM **A** :
 ▶ Plateau Ø 700 / Ø 800 mm : base de 345 mm **B**

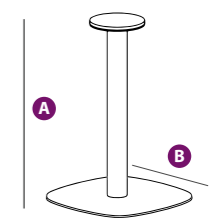

À L'UNITÉ / GENY BASE ARRONDIE

▶ Tube + pied : acier
 ▶ Section triangulaire : 80 mm

Charge maxi : 100 kg
 écomobilier

Finition	Hauteur	Référence	Tarif
PLATEAU Ø 700 MM / Ø 800 MM / HAUTEUR 750 MM			
Alu	750 mm	ZPT101005	239 € HT
Graphite	750 mm	ZPT101023	239 € HT
Blanc/brun/oxyde/noir	750 mm	SUR COMMANDE	239 € HT
PLATEAU Ø 900 MM / HAUTEUR 750 MM			
Blanc/brun/oxyde/noir/alu/graphite	750 mm	SUR COMMANDE	279 € HT
PLATEAU Ø 700 MM / Ø 800 MM / HAUTEUR 900 MM			
Alu	900 mm	ZPT104005	259 € HT
Graphite	900 mm	ZPT104023	259 € HT
Blanc/brun/oxyde/noir	900 mm	SUR COMMANDE	259 € HT





PIED CENTRAL TÉLÉSCOPIQUE



Ø 60 mm / ACIER CHROMÉ
Hauteurs de 700 à 1100 mm
RÉGLAGE DE 700 À 1100 MM

RECOMMANDÉ POUR DES PLANS PÉNINSULE OU EN SIFFLET
PEU RECOMMANDÉ POUR UN PLATEAU SEUL

015
Chromé

À L'UNITÉ / PIED CENTRAL TÉLÉSCOPIQUE

- ▶ Tube : **acier**
- ▶ Section ronde : **Ø 60 mm**
- ▶ Pied acier chromé télescopique
- ▶ Embase : **Ø 400 mm**
- ▶ Platine : **300 x 300 mm**

Charge maxi : 100 kg

Finition	Hauteur	Dimensions	Référence	Tarif
Chromé	de 700 mm à 1100 mm	Ø 60 mm	ZD PRET60N015	219 € HT



PIED CENTRAL



Ø 80 mm / CHROMÉ / ALUMINIUM
Hauteurs 730/1100 mm

RECOMMANDÉ POUR DES PLANS PÉNINSULE OU EN SIFFLET
PEU RECOMMANDÉ POUR UN PLATEAU SEUL

015
Chromé

005
Alu

À L'UNITÉ / PIED CENTRAL

- ▶ Tube : **acier**
- ▶ Section ronde : **Ø 80 mm**
- ▶ Embase : **Ø 450 mm**
- ▶ Platine : **300 x 300 mm**

Charge maxi : 100 kg

Finition	Hauteur	Dimensions	Référence	Tarif
Chromé	730 mm	Ø 80 mm	ZD PRE807 015	169 € HT
Chromé	1100 mm	Ø 80 mm	ZD PRE801 015	179 € HT
Aluminium	730 mm	Ø 80 mm	ZD PRE807 005	139 € HT
Aluminium	1100 mm	Ø 80 mm	ZD PRE801 005	149 € HT





PIEDS RONDS BASICS

Ø 60 mm / Ø 80 mm / ACIER CHROMÉ / ASPECT INOX / NOIR MAT
Hauteurs 700 / 820 / 870 / 900 / 920 / 1100 mm
RÉGLAGE 0 / +30 mm

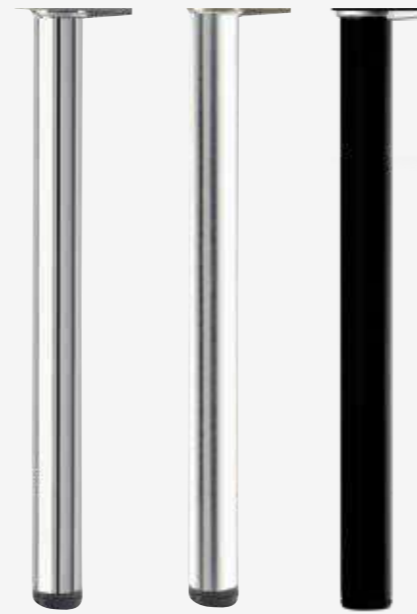

015
Chromé

057
Aspect inox

079
Noir mat

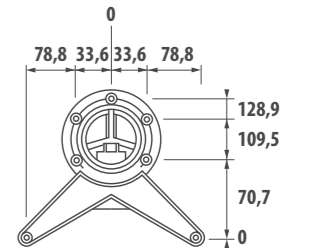

À L'UNITÉ / PIED ROND BASIC

- ▶ Tube : **acier inox**
- ▶ Section ronde : **Ø 60 mm / Ø 80 mm**
- ▶ Réhausse par vérin : **0 / + 30 mm**
- ▶ Interface d'assemblage **Overized Delta7** en alliage de zinc, aluminium et cuivre
- ▶ Solidité : **vérin en ABS 1^{ère} fusion**
- ▶ Clé BTR fournie

écomobilier

Fixations : **vis incluses**

Pieds	Finition	Hauteur	Dimensions	Référence	Tarif
PIEDS RONDS Ø 60 mm / CHROMÉ					
1	Chromé	700 mm	Ø 60 mm	ZDN PR607 015	24 € HT
2	Chromé	820 mm	Ø 60 mm	ZDN PR608 015	25 € HT
3	Chromé	870 mm	Ø 60 mm	ZDN PR609 015	26 € HT
4	Chromé	900 mm	Ø 60 mm	ZDN PR690 015	29 € HT
5	Chromé	920 mm	Ø 60 mm	ZDN PR692 015	30 € HT
6	Chromé	1100 mm	Ø 60 mm	ZDN PR610 015	31 € HT
PIEDS RONDS Ø 60 mm / ASPECT INOX					
1	Aspect inox	700 mm	Ø 60 mm	ZDN PR607 057	27 € HT
2	Aspect inox	820 mm	Ø 60 mm	ZDN PR608 057	28 € HT
3	Aspect inox	870 mm	Ø 60 mm	ZDN PR609 057	31 € HT
4	Aspect inox	900 mm	Ø 60 mm	ZDN PR690 057	34 € HT
5	Aspect inox	920 mm	Ø 60 mm	ZDN PR692 057	35 € HT
6	Aspect inox	1100 mm	Ø 60 mm	ZDN PR610 057	37 € HT
PIEDS RONDS Ø 60 mm / NOIR MAT					
1	Noir mat	700 mm	Ø 60 mm	ZDN PR607 079	29 € HT
3	Noir mat	870 mm	Ø 60 mm	ZDN PR609 079	31 € HT
4	Noir mat	900 mm	Ø 60 mm	ZDN PR690 079	35 € HT
5	Noir mat	920 mm	Ø 60 mm	ZDN PR692 079	37 € HT

Pieds	Finition	Hauteur	Dimensions	Référence	Tarif
PIEDS RONDS Ø 80 mm / CHROMÉ					
1	Chromé	700 mm	Ø 80 mm	ZDN PR807 015	32 € HT
2	Chromé	820 mm	Ø 80 mm	ZDN PR808 015	39 € HT
3	Chromé	870 mm	Ø 80 mm	ZDN PR809 015	40 € HT
4	Chromé	900 mm	Ø 80 mm	ZDN PR890 015	41 € HT
5	Chromé	920 mm	Ø 80 mm	ZDN PR892 015	42 € HT
6	Chromé	1100 mm	Ø 80 mm	ZDN PR810 015	46 € HT
PIEDS RONDS Ø 80 mm / ASPECT INOX					
1	Aspect inox	700 mm	Ø 80 mm	ZDN PR807 057	38 € HT
2	Aspect inox	820 mm	Ø 80 mm	ZDN PR808 057	40 € HT
3	Aspect inox	870 mm	Ø 80 mm	ZDN PR809 057	42 € HT
4	Aspect inox	900 mm	Ø 80 mm	ZDN PR890 057	46 € HT
5	Aspect inox	920 mm	Ø 80 mm	ZDN PR892 057	47 € HT
6	Aspect inox	1100 mm	Ø 80 mm	ZDN PR810 057	49 € HT
PIEDS RONDS Ø 80 mm / NOIR MAT					
1	Noir mat	700 mm	Ø 80 mm	ZDN PR807 079	36 € HT
3	Noir mat	870 mm	Ø 80 mm	ZDN PR809 079	39 € HT
4	Noir mat	900 mm	Ø 80 mm	ZDN PR890 079	44 € HT
5	Noir mat	920 mm	Ø 80 mm	ZDN PR892 079	46 € HT

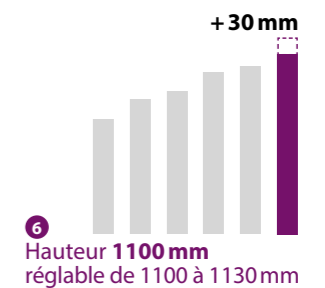
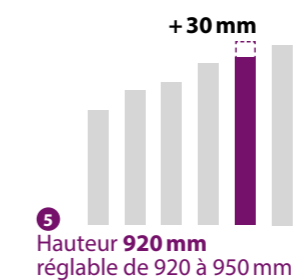
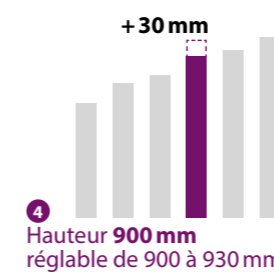
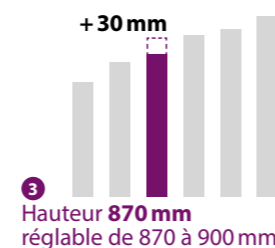
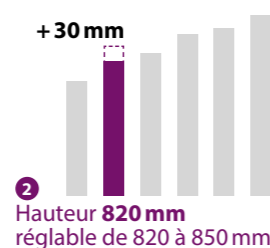
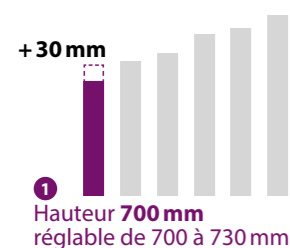



PIEDS RONDS INOX

Ø 80 mm / INOX
Hauteurs 700/820/870/1100 mm
RÉGLAGE 0 /+30 MM



055
Inox

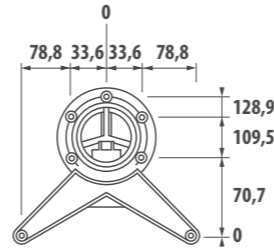

À L'UNITÉ / PIED ROND INOX

- ▶ Tube : **acier inox**
- ▶ Section ronde : **Ø 60 mm / Ø 80 mm**
- ▶ Réhausse par vérin : **0 /+ 30 mm**
- ▶ Interface d'assemblage **Override Delta7** en alliage de zinc, aluminium et cuivre
- ▶ Solidité : **vérin en ABS 1^{ère} fusion**
- ▶ Clé BTR fournie



Fixations : **vis incluses**

Pieds	Finition	Hauteur	Dimensions	Référence	Tarif
PIEDS RONDS INOX Ø80MM					
1	Inox poli	700 mm	Ø 80 mm	ZDN PR807 055	60 € HT
2	Inox poli	820 mm	Ø 80 mm	ZDN PR808 055	65 € HT
3	Inox poli	870 mm	Ø 80 mm	ZDN PR809 055	66 € HT
4	Inox poli	1100 mm	Ø 80 mm	ZDN PR810 055	85 € HT

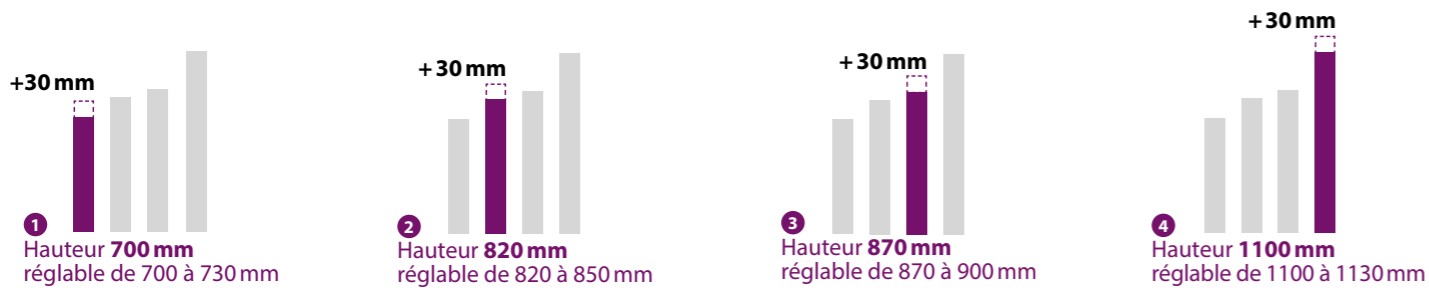

PIEDS CARRÉS AVEC JUPE

60 x 60 mm / ACIER CHROMÉ / ASPECT INOX
Hauteur 820 mm
RÉGLAGE - 85 /+95 MM



015
Chromé

057
Aspect inox

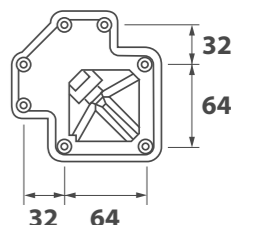

À L'UNITÉ / PIED CARRÉE AVEC JUPE

- ▶ Tube : **acier revêtu**
- ▶ Section carrée : **60 x 60 mm**
- ▶ Réglage hauteur : **-85 /+ 95 mm (vis incluses) 735 à 915 mm**
- ▶ Assemblage : **Override**
- ▶ Clé BTR fournie



Fixations : **vis incluses**

Finition	Hauteur	Dimensions	Référence	Tarif
PIEDS CARRÉS AVEC JUPE 60 x 60 MM / CHROMÉ				
Chromé	820 mm	60 x 60 mm	ZDN PRJ68 015	99 € HT
PIEDS CARRÉS AVEC JUPE 60 x 60 MM / ASPECT INOX				
Aspect inox	820 mm	60 x 60 mm	ZDN PRJ68 057	89 € HT

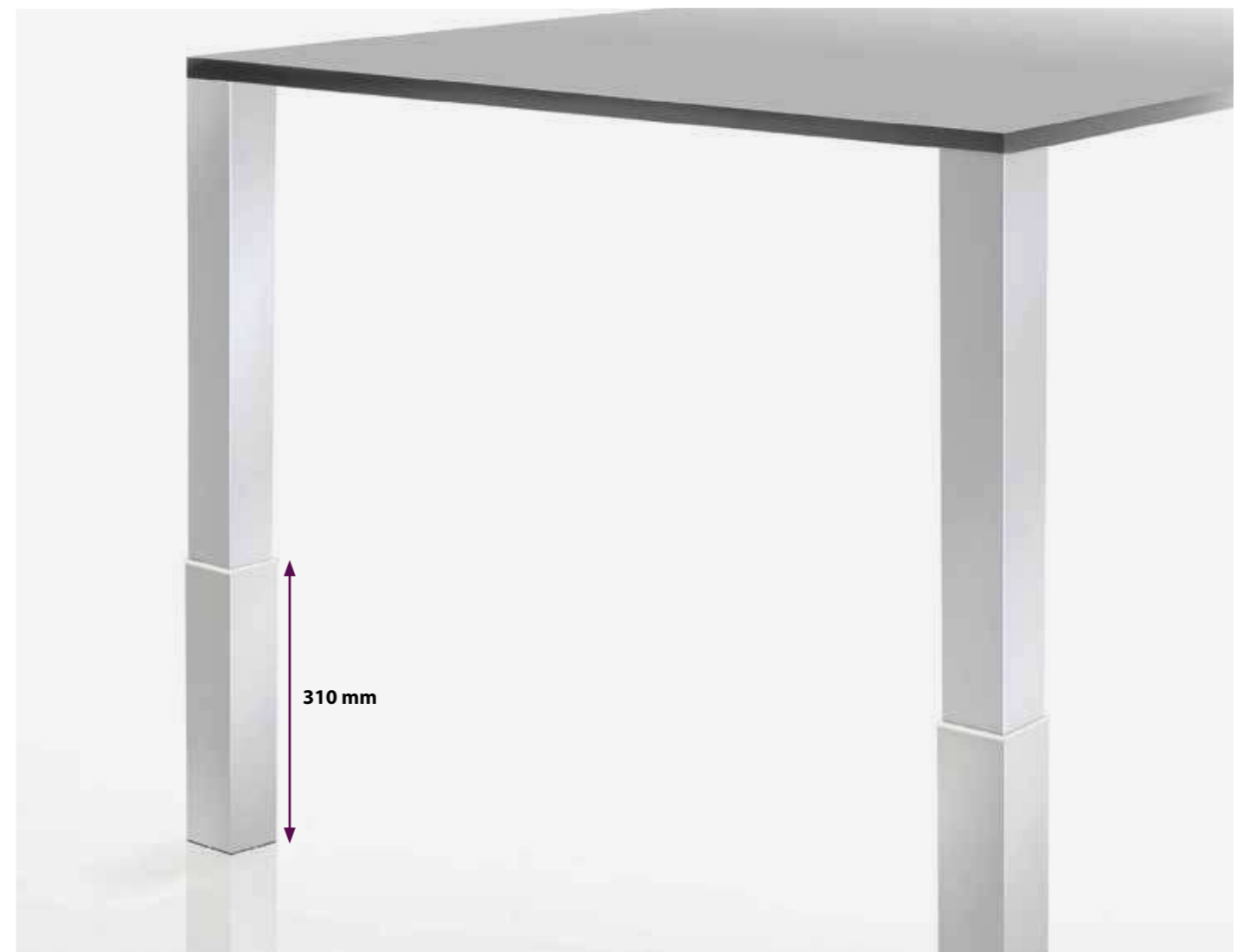



C'EST NOUVEAU !

PIEDS CARRÉS NOIR MAT

60 x 60 mm / 80 x 80 mm / NOIR MAT
Hauteurs 700/870/900/920 mm
RÉGLAGE 0 /+ 10 MM



079
Noir mat

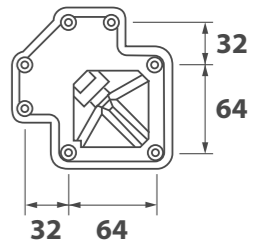

À L'UNITÉ / PIED CARRÉ

- ▶ Tube : **acier**
- ▶ Section carrée : **60 x 60 mm / 80 x 80 mm**
- ▶ Réhausse par vérin : **0 /+ 10 mm**
- ▶ Interface d'assemblage **Override Delta7** en alliage de zinc, aluminium et cuivre
- ▶ Solidité : **vérin en ABS 1^{ère} fusion**
- ▶ Clé BTR fournie

Éco-mobilier

Pieds	Finition	Hauteur	Dimensions	Référence	Tarif
PIEDS CARRÉS 60 X 60 MM / NOIR MAT					
1	Noir mat	700 mm	60 x 60 mm	ZDN PRC67 079	56 € HT
3	Noir mat	870 mm	60 x 60 mm	ZDN PRC687079	59 € HT
4	Noir mat	900 mm	60 x 60 mm	ZDN PRC69 079	74 € HT
5	Noir mat	920 mm	60 x 60 mm	ZDN PRC692079	75 € HT
PIEDS CARRÉS 80 X 80 MM / NOIR MAT					
1	Noir mat	700 mm	80 x 80 mm	ZDN PRC87 079	80 € HT
3	Noir mat	870 mm	80 x 80 mm	ZDN PRC887079	91 € HT
4	Noir mat	900 mm	80 x 80 mm	ZDN PRC89 079	105 € HT
5	Noir mat	920 mm	80 x 80 mm	ZDN PRC892079	106 € HT

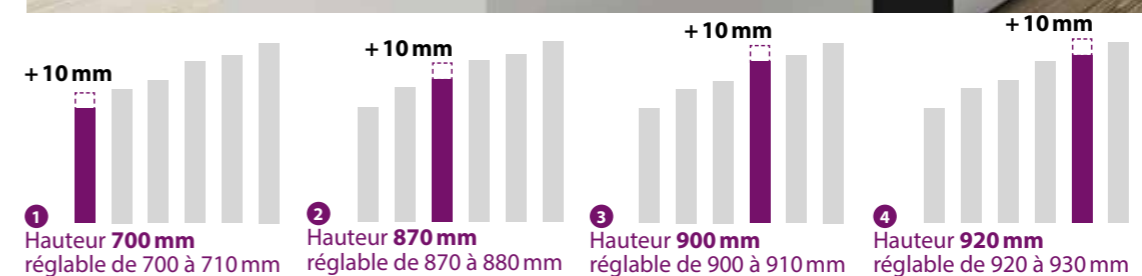

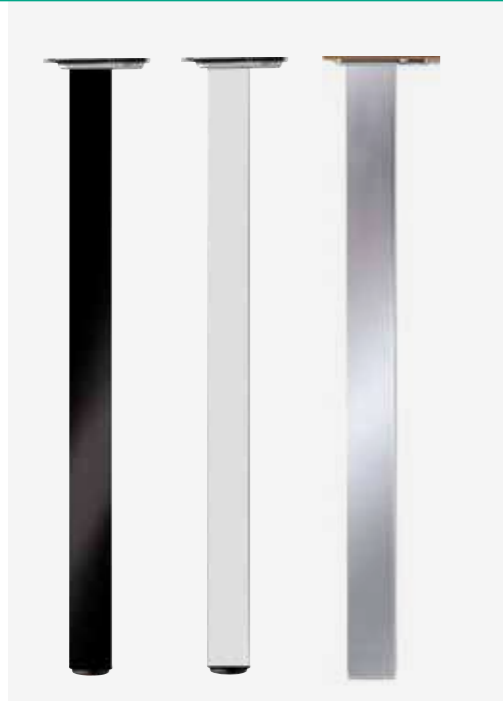

PIEDS CARRÉS

60 x 60 mm / NOIR MAT / ACIER CHROMÉ / ASPECT INOX
Hauteurs 700/820/870/900/920/1100 mm
RÉGLAGE 0 /+ 10 MM

- 079**
Noir mat
- 015**
Chromé
- 057**
Aspect inox

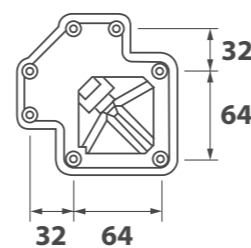

À L'UNITÉ / PIED CARRÉ

- ▶ Tube : **acier**
- ▶ Section carrée : **60 x 60 mm**
- ▶ Réhausse par vérin : **0 /+ 10 mm**
- ▶ Interface d'assemblage **OverSizeD Delta7** en alliage de zinc, aluminium et cuivre
- ▶ Solidité : **vérin en ABS 1^{ère} fusion**
- ▶ Clé BTR fournie

écomobilier

Fixations : **7 vis incluses**

Pieds	Finition	Hauteur	Dimensions	Référence	Tarif
PIEDS CARRÉS 60 X 60 MM / NOIR MAT					
1	Noir mat	700 mm	60 x 60 mm	ZDN PRC67 079	56 € HT
3	Noir mat	870 mm	60 x 60 mm	ZDN PRC687079	59 € HT
4	Noir mat	900 mm	60 x 60 mm	ZDN PRC69 079	74 € HT
5	Noir mat	920 mm	60 x 60 mm	ZDN PRC692079	75 € HT
PIEDS CARRÉS 60 X 60 MM / CHROMÉ					
1	Chromé	700 mm	60 x 60 mm	ZDN PRC67 015	56 € HT
2	Chromé	820 mm	60 x 60 mm	ZDN PRC68 015	58 € HT
3	Chromé	870 mm	60 x 60 mm	ZDN PRC687015	59 € HT
4	Chromé	900 mm	60 x 60 mm	ZDN PRC69 015	74 € HT
5	Chromé	920 mm	60 x 60 mm	ZDN PRC692015	75 € HT
6	Chromé	1100 mm	60 x 60 mm	ZDN PRC611015	76 € HT
PIEDS CARRÉS 60 X 60 MM / ASPECT INOX					
1	Aspect inox	700 mm	60 x 60 mm	ZDN PRC67 057	52 € HT
2	Aspect inox	820 mm	60 x 60 mm	ZDN PRC68 057	54 € HT
3	Aspect inox	870 mm	60 x 60 mm	ZDN PRC687057	57 € HT
4	Aspect inox	900 mm	60 x 60 mm	ZDN PRC69 057	67 € HT
5	Aspect inox	920 mm	60 x 60 mm	ZDN PRC692057	68 € HT
6	Aspect inox	1100 mm	60 x 60 mm	ZDN PRC611057	69 € HT

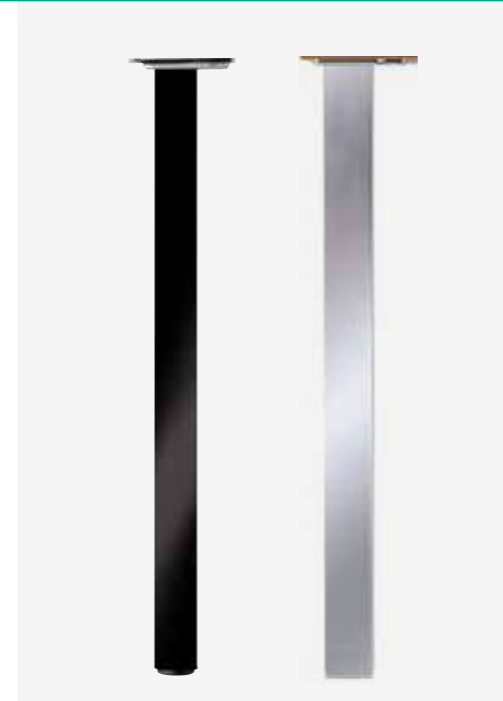
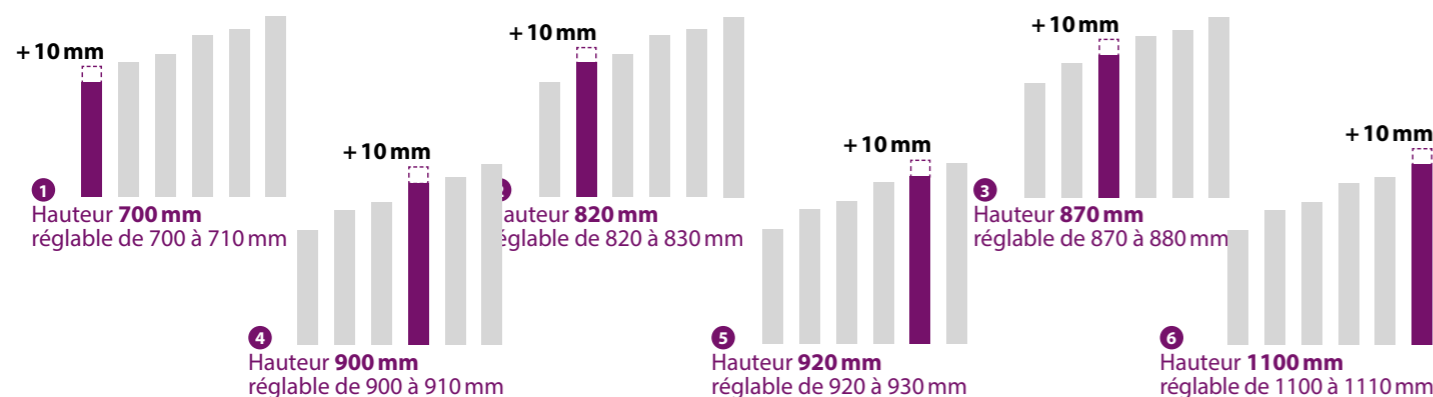

PIEDS CARRÉS

80 x 80 mm / NOIR MAT / ASPECT INOX
Hauteurs 700/820/870/900/920/1100 mm
RÉGLAGE 0 /+ 10 MM

- 079**
Noir mat
- 057**
Aspect inox

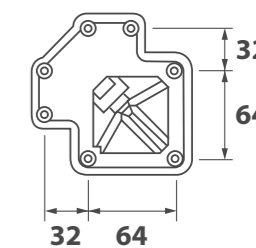

À L'UNITÉ / PIED CARRÉ

- ▶ Tube : **acier**
- ▶ Section carrée : **80 x 80 mm**
- ▶ Réhausse par vérin : **0 /+ 10 mm**
- ▶ Interface d'assemblage **OverSizeD Delta7** en alliage de zinc, aluminium et cuivre
- ▶ Solidité : **vérin en ABS 1^{ère} fusion**
- ▶ Clé BTR fournie

écomobilier

Fixations : **7 vis incluses**

Pieds	Finition	Hauteur	Dimensions	Référence	Tarif
PIEDS CARRÉS 80 X 80 MM / NOIR MAT					
1	Noir mat	700 mm	80 x 80 mm	ZDN PRC87 079	80 € HT
3	Noir mat	870 mm	80 x 80 mm	ZDN PRC887079	91 € HT
4	Noir mat	900 mm	80 x 80 mm	ZDN PRC89 079	105 € HT
5	Noir mat	920 mm	80 x 80 mm	ZDN PRC892079	106 € HT
PIEDS CARRÉS 80 X 80 MM / ASPECT INOX					
1	Aspect inox	700 mm	80 x 80 mm	ZDN PRC87 057	77 € HT
2	Aspect inox	870 mm	80 x 80 mm	ZDN PRC887057	88 € HT
3	Aspect inox	900 mm	80 x 80 mm	ZDN PRC89 057	102 € HT
4	Aspect inox	920 mm	80 x 80 mm	ZDN PRC892057	103 € HT
5	Aspect inox	1100 mm	80 x 80 mm	ZDN PRC811057	105 € HT

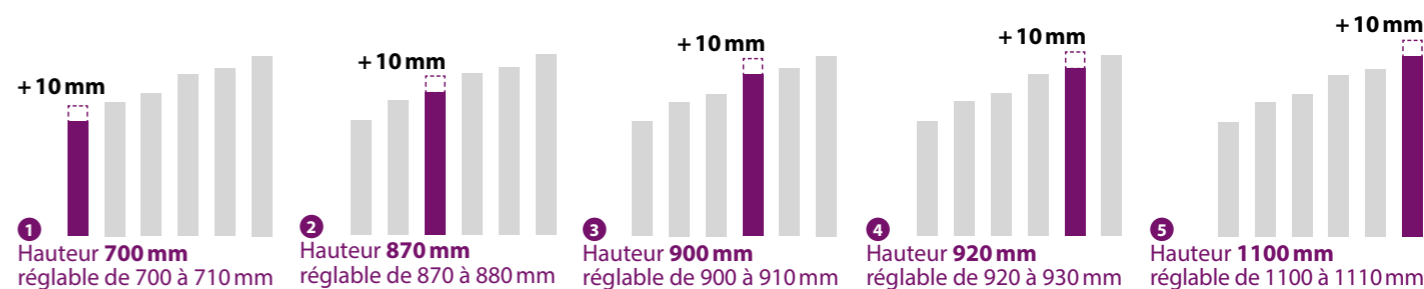

AMÉNAGEMENT

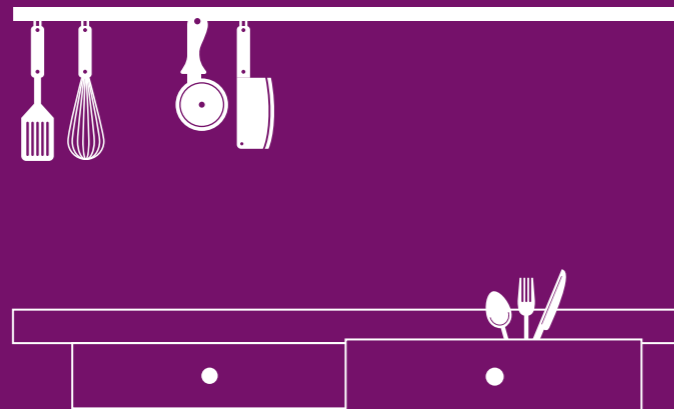

C'EST NOUVEAU !



ASTUS
RANGEMENT
COULISSANT
▶ 139 € HT
PAGE 171



PLANCHE À DÉCOUPER
BAMBOU
▶ 92 € HT
PAGE 176



SUPPORT DE SNACK
DROIT
▶ 55 € HT
PAGE 189

C'EST NOUVEAU !



CALDO
REPOSE-PLAT
▶ 49 € HT
PAGE 173



PLANCHE À DÉCOUPER
BAMBOU
▶ 45 € HT
PAGE 178



SUPPORT DE SNACK
DROIT
▶ 115 € HT
PAGE 190



DISTRIBUTEURS DE SAVON
CHROMÉ
▶ À partir de 29 € HT
PAGE 180



PLANCHE À DÉCOUPER
VERRE
▶ 45 € HT
PAGE 179



SUPPORT DE SNACK
INCLINÉ
▶ 79 € HT
PAGE 190

C'EST NOUVEAU !



DISTRIBUTEURS DE SAVON
INOX
▶ À partir de 50 € HT
PAGE 181



PORTOS
PORTE-TORCHONS
COULISSANT
▶ 39 € HT
PAGE 170



SUPPORTS CARRÉS
SUPPORT DE TABLETTE
▶ 11 € HT
PAGE 184

C'EST NOUVEAU !



HOP
PÉDALE
OUVERTURE
▶ 79 € HT
PAGE 191



RANGE-COUVERTS
TIROIR
▶ À partir de 9 € HT
PAGE 172



SUPPORTS PÉLICAN
SUPPORT DE TABLETTE
▶ À partir de 8 € HT
PAGE 183

C'EST NOUVEAU !



iMOVE
ÉTAGÈRE
ESCAMOTABLE
▶ À partir de 299 € HT
PAGE 169



SUPPORT DE SNACK
INCLINÉ
▶ 59 € HT
PAGE 188



SUPPORTS RECTANGULAIRES
SUPPORT DE TABLETTE
▶ 11 € HT
PAGE 185



LIGNE PONCHO
LIGNE DE FOND
DE HOTTE
▶ À partir de 15 € HT
PAGE 187



SUPPORT DE SNACK
INCLINÉ
▶ 59 € HT
PAGE 188



SUPPORTS TUBULAIRES
SUPPORT BALDAQUIN
▶ 95 € HT
PAGE 182

C'EST NOUVEAU !



MODULO
RANGE-COUVERTS
MODULABLE
▶ À partir de 82 € HT
PAGE 162



SUPPORT DE SNACK
INCLINÉ
▶ 65 € HT
PAGE 189

C'EST NOUVEAU !



TYF
ÉQUERRES
RABATTABLES
▶ 89 € HT
PAGE 175



C'EST NOUVEAU !

MODULO

RANGE-COUVERTS MODULABLE

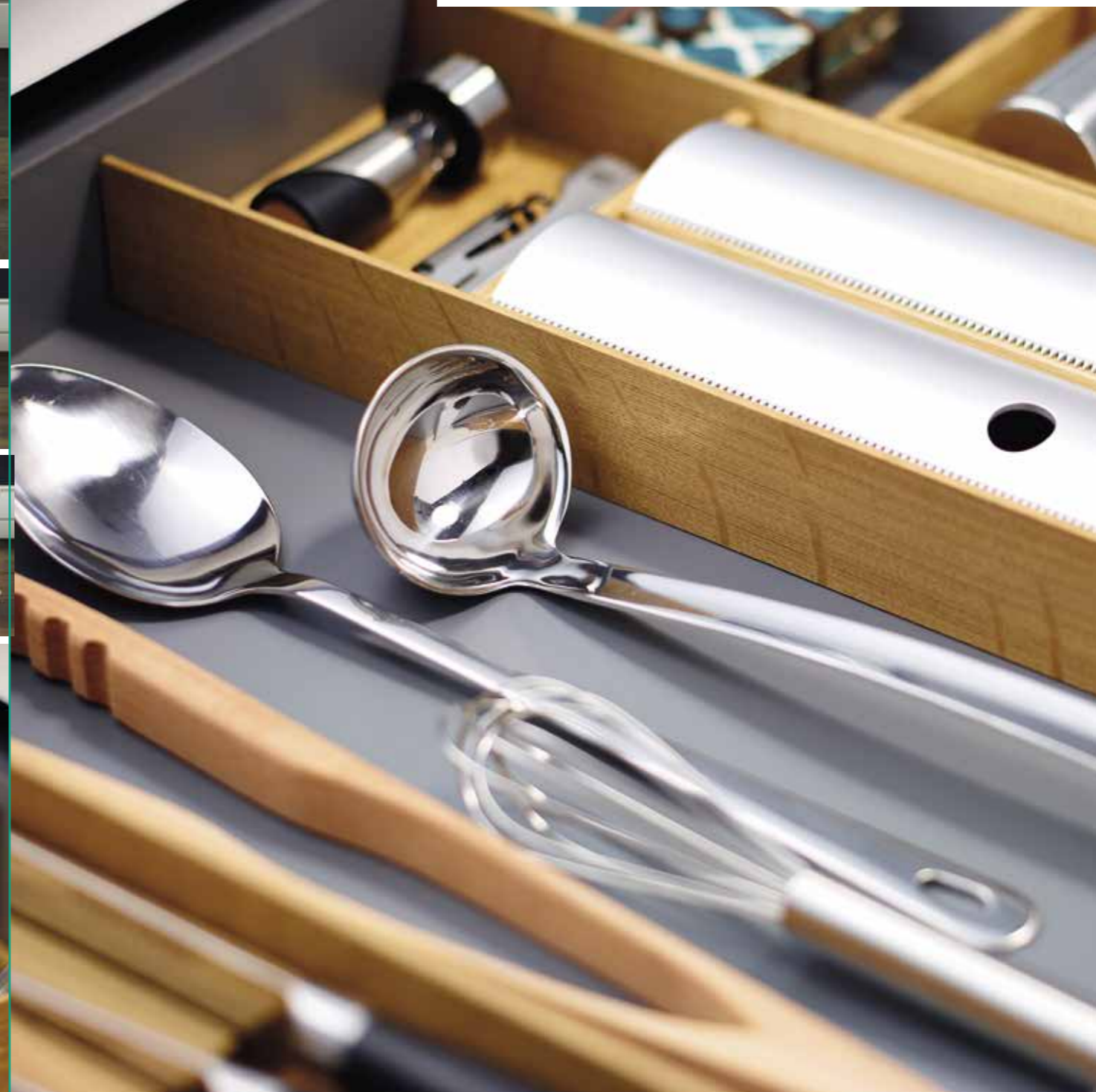

9 COMBINAISONS - TIROIR 450 MM / 500 MM



16 COMBINAISONS - TIROIR 600 MM

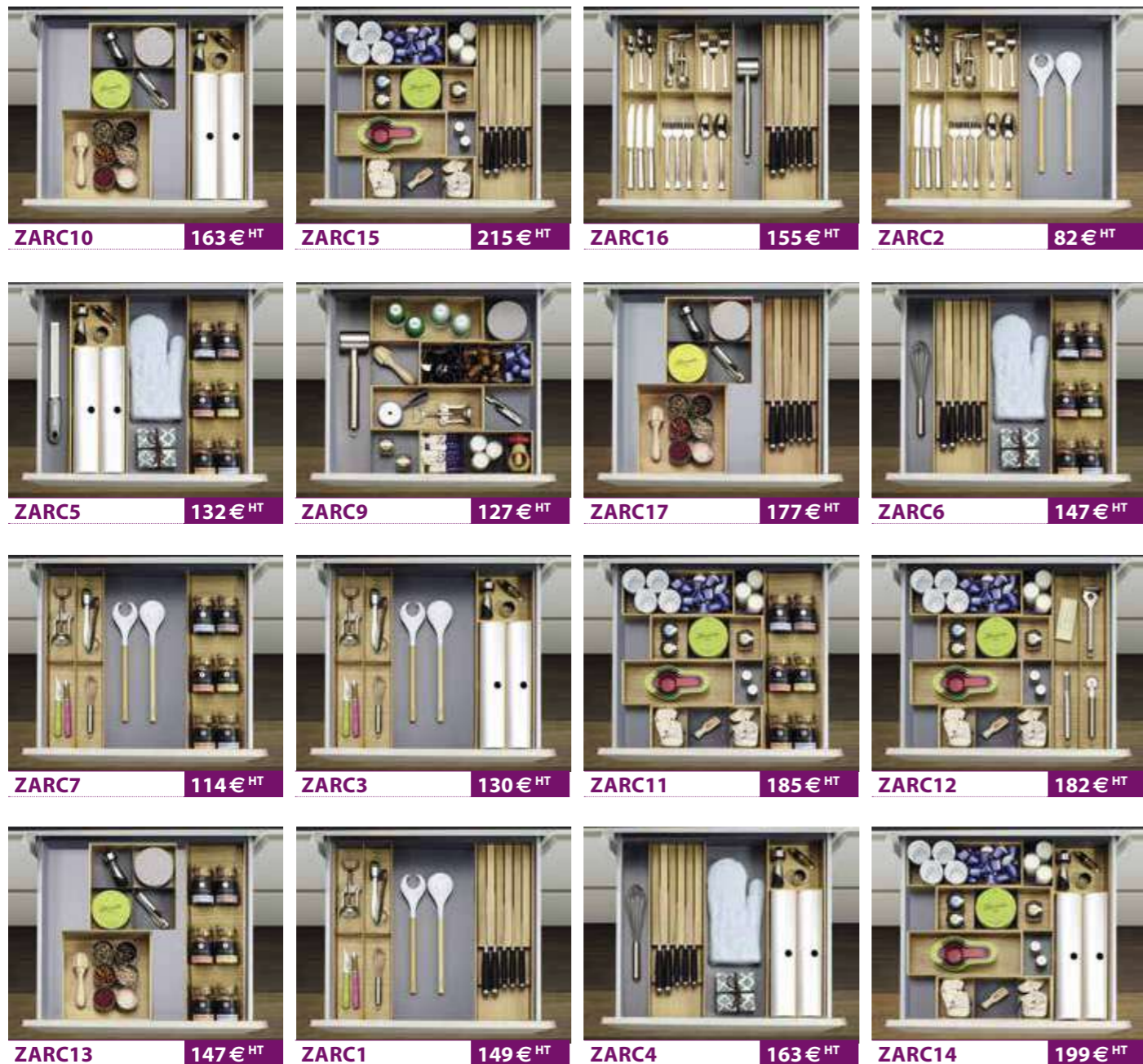

9 COMBINAISONS - TIROIR 900 MM



6 COMBINAISONS - TIROIR 1200 MM



9 COMBINAISONS - TIROIR 450 MM / 500 MM



16 COMBINAISONS - TIROIR 600 MM



9 COMBINAISONS - TIROIR 900 MM



6 COMBINAISONS - TIROIR 1200 MM



C'EST NOUVEAU !

MODULO

RANGE-COUVERTS MODULABLE
I x P 472 x H 49 mm



Montez en gamme !

Personnalisez vos rangements.
40 combinaisons proposées !

Finitions Chêne naturel.



À L'UNITÉ / MODULO

Finition	Référence	Tarif
MODULO / COMPOSANTS AU CHOIX		
	Plateau range-couverts ZA0005078 I 300 X P 472 X H 49 mm	82 € HT
	Insert Multifonction ZA0006078 I 152 X P 472 X H 49 mm	41 € HT
	Insert croisillons ZA0007078 I 137 X P 472 X H 37,5 mm	25 € HT
	Insert porte-épices, incliné en 3 pièces ZA0008078 I 137 X P 472 X H 26 mm	27 € HT
	Bloc couteaux ZA0009078 I 137 X P 472 X H 26 mm	63 € HT
	2 porte-rouleaux + couvercles de découpe alu ZA0010078 I 137 X P 472 X H 45 mm	46 € HT
	Boîte carrée ZA0011078 I 236 X P 236 X H 49 mm	37 € HT
	Plateau pour tiroir ZA0012078 I 300 X P 117,5 X H 49 mm	30 € HT
	Croisillons métal pour boîte ZA0013009 I 221 X P 221 X H 43 mm	30 € HT
	Diviseur métal - forme U ZA0014009 I 107,5 X P 111 X H 43 mm	14 € HT

COMBINAISONS PROPOSÉES

MODULO / TIROIR 450 - 500 MM		
Combinaison 1 : 3 + 5 + (2 x 2)	ZARC1	149 € HT
Combinaison 2 : 1	ZARC2	82 € HT
Combinaison 3 : 3 + 6 + (2 x 2)	ZARC3	130 € HT
Combinaison 4 : 5 + 6 + (2 x 2)	ZARC4	163 € HT
Combinaison 5 : 4 + 6 + (2 x 2)	ZARC5	132 € HT
Combinaison 6 : 4 + 5 + (2 x 2)	ZARC6	147 € HT
Combinaison 7 : 3 + 4 + (2 x 2)	ZARC7	114 € HT
Combinaison 8 : (7 x 2) + 9	ZARC8	99 € HT
Combinaison 9 : 8 x 4 + (10 x 2)	ZARC9	127 € HT
MODULO / TIROIR 600 MM		
Combinaison 1 : 6 + (7 x 2) + 9 + 2	ZARC10	163 € HT
Combinaison 2 : 5 + (8 x 4) + 2 + (10 x 2)	ZARC15	215 € HT
Combinaison 3 : 1 + 5 + 2	ZARC16	155 € HT
Combinaison 4 : 1	ZARC2	82 € HT
Combinaison 5 : 4 + 6 + (2 x 2)	ZARC5	132 € HT
Combinaison 6 : 8 x 4 + (10 x 2)	ZARC9	127 € HT
Combinaison 7 : 5 + (7 x 2) + 9 + 2	ZARC17	177 € HT
Combinaison 8 : 5 + 4 + (2 x 2)	ZARC6	147 € HT
Combinaison 9 : 3 + 4 + (2 x 2)	ZARC7	114 € HT
Combinaison 10 : 3 + 6 + (2 x 2)	ZARC3	130 € HT
Combinaison 11 : 4 + (8 x 4) + 2 + (10 x 2)	ZARC11	185 € HT
Combinaison 12 : 3 + (8 x 4) + 2 + (10 x 2)	ZARC12	182 € HT
Combinaison 13 : 4 + 2 + (7 x 2) + 9	ZARC13	147 € HT
Combinaison 14 : 3 + 5 + (2 x 2)	ZARC1	149 € HT
Combinaison 15 : 5 + 6 + (2 x 2)	ZARC4	163 € HT
Combinaison 16 : 6 + 2 + (8 x 4) + (10 x 2)	ZARC14	199 € HT
MODULO / TIROIR 900 MM		
Combinaison 1 : 5 + 2 + 1 + (7 x 2) + 9	ZARC18	239 € HT
Combinaison 2 : 4 + 2 + 1 + (7 x 2) + 9	ZARC19	209 € HT
Combinaison 3 : 6 + 2 + 1 + (7 x 2) + 9	ZARC20	232 € HT
Combinaison 4 : 5 + 2 + 1 + (8 x 4) + (10 x 2)	ZARC21	269 € HT
Combinaison 5 : 4 + 2 + 1 + (8 x 4) + (10 x 2)	ZARC22	249 € HT
Combinaison 6 : 6 + 2 + 1 + (8 x 4) + (10 x 2)	ZARC23	259 € HT
Combinaison 7 : 1 + 5 + 2	ZARC16	155 € HT
Combinaison 8 : 1 + 4 + 2	ZARC24	129 € HT
Combinaison 9 : 1 + 6 + 2	ZARC25	143 € HT
MODULO / TIROIR 1200 MM		
Combinaison 1 : 5 + 2 + 1 + (8 x 4) + (10 x 2)	ZARC21	269 € HT
Combinaison 2 : 4 + 2 + 1 + (8 x 4) + (10 x 2)	ZARC22	249 € HT
Combinaison 3 : 6 + 2 + 1 + (8 x 4) + (10 x 2)	ZARC23	259 € HT
Combinaison 4 : 5 + 2 + 1 + (7 x 2) + 9	ZARC18	239 € HT
Combinaison 5 : 4 + 2 + 1 + (7 x 2) + 9	ZARC26	199 € HT
Combinaison 6 : 6 + 2 + 1 + (7 x 2) + 9	ZARC27	219 € HT



C'EST NOUVEAU !

iMOVE

ÉTAGÈRE ESCAMOTABLE
POUR MEUBLES HAUTS

Largeurs 600 mm / 900 mm



Version 1 étagère
meuble 600 mm

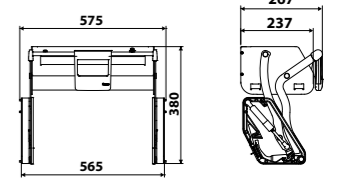

Version 2 étagères
meuble 600 mm

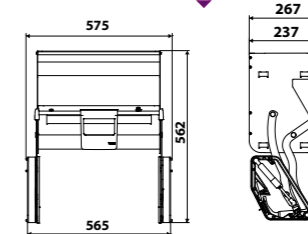

Version 1 étagère
meuble 900 mm

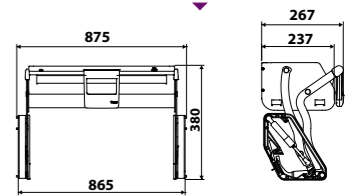

Rangez votre escabeau !

Désormais les meubles hauts
restent accessibles à tous.



À L'UNITÉ / iMOVE

► Convient pour des meubles hauts de 600 mm
et 900 mm de largeur

Finition	Dimensions	Référence	Tarif
iMOVE / 1 ÉTAGÈRE			
Gris anthracite	Pour meuble largeur 600 mm	ZA0002023	299 € HT
Gris anthracite	Pour meuble largeur 900 mm	ZA0003023	349 € HT
iMOVE / 2 ÉTAGÈRES			
Gris anthracite	Pour meuble largeur 600 mm	ZA0004023	399 € HT



C'EST NOUVEAU !

PORTOS

PORTE-TORCHONS COULISSANT

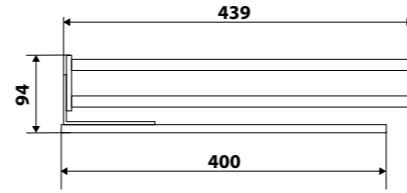

À L'UNITÉ / PORTOS

Finition	Référence	Tarif
Aluminium	ZA0301005	39 € HT



C'EST NOUVEAU !

ASTUS

RANGEMENT COULISSANT EXTRACTIBLE

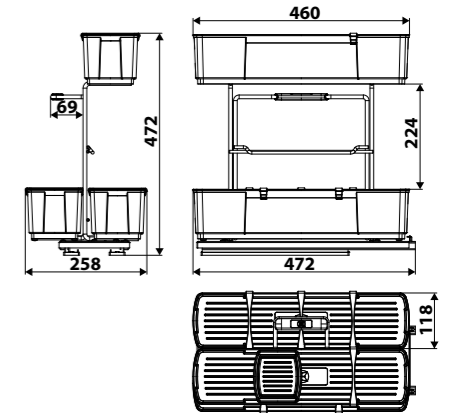

À L'UNITÉ / ASTUS

Finition	Référence	Tarif
Gris anthracite	ZA0001023	139 € HT





RANGE-COUVERTS

RANGE-COUVERTS TIROIR

Largeurs 400 mm / 450 mm / 600 mm / 900 mm

À L'UNITÉ / RANGE-COUVERTS

► Composé de polypropylène métallisé.

Finition	Dimensions	Référence	Tarif
Gris anthracite	l400 x H55(+/- 2) x P490 mm	ZD R40	9 € HT
Gris anthracite	l450 x H55(+/- 2) x P490 mm	ZD R45	10 € HT
Gris anthracite	l600 x H55(+/- 2) x P490 mm	ZD R60	11 € HT
Gris anthracite	l900 x H55(+/- 2) x P490 mm	ZD R90	26 € HT

Largeur 400 mm



Largeur 450 mm



Largeur 600 mm



Largeur 900 mm



C'EST NOUVEAU !

CALDO

REPOSE-PLAT 5 BAGUETTES / INOX



Un design élégant et discret.
Pratique : Gabarit de pose inclus.

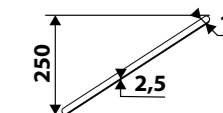

À L'UNITÉ / CALDO

Finition	Référence	Tarif
Inox brossé	ZA0300075	49 € HT





C'EST NOUVEAU !

TYF

ÉQUERRES RABATTABLES
Lot de 2

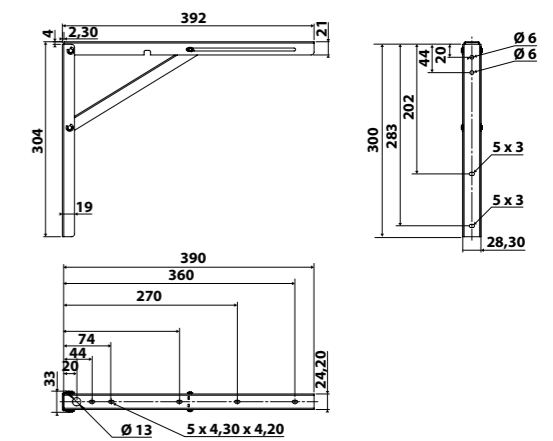

LA solution idéale
pour les petits espaces.



EN KIT DE 2 / TYF

► Espacement recommandé : max 600 mm

Charge maxi : 100 kg

Finition

Satin

Noir

Référence

ZA0302025

ZA0302009

Tarif

89 € HT

89 € HT





PLANCHE À DÉCOUPER

PLANCHE RECTANGULAIRE / **BAMBOU**
 PETITE PLANCHE RECTANGULAIRE / **VERRE**
 VIDE SAUCE / **INOX**
 320 x 540 mm



Un seul produit pour
de nombreuses fonctionnalités.

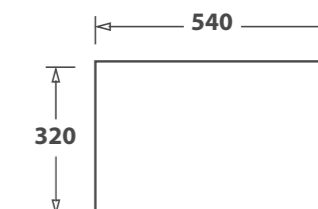

EN KIT / PLANCHE À DÉCOUPER

► Convient pour des éviers de 500 mm de largeur

Finition
Bambou

Référence
AEPLUBK1 046

Tarif
92 € HT



PLANCHE EN BAMBOU



PLANCHE RECTANGULAIRE / **BAMBOU**
300 x 540 mm

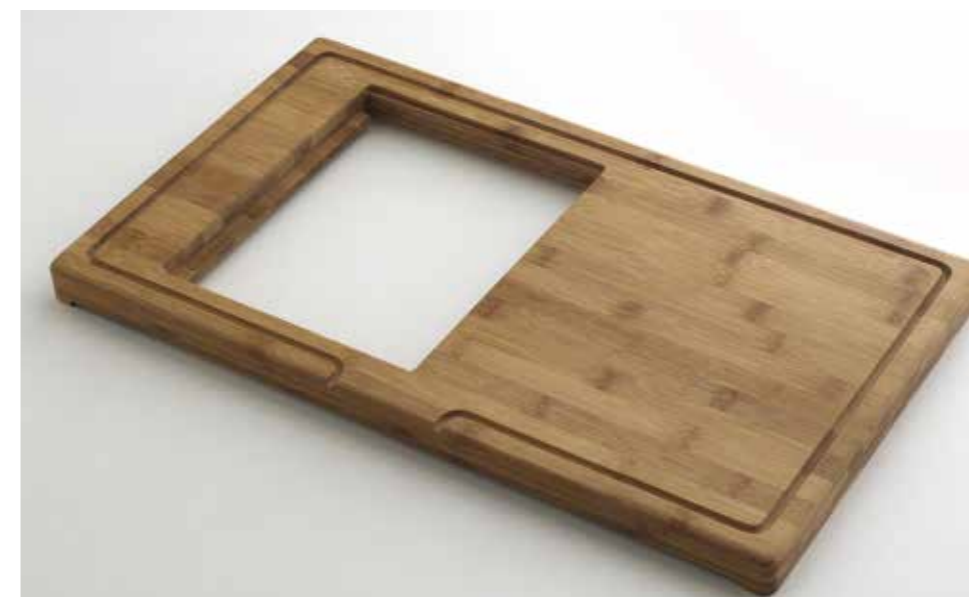

Ultra-résistant, le bois massif est idéal pour la découpe et ne laisse pas pénétrer l'eau.



Convient pour des éviers de 500 mm de largeur.

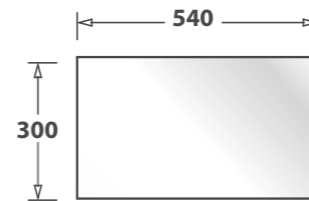

À L'UNITÉ / PLANCHE EN BAMBOU

► Convient pour des éviers de 500 mm de largeur

Finition

Bambou

Référence

AEPLUB 046

Tarif

45 € HT



PLANCHE EN VERRE



PLANCHE RECTANGULAIRE / **VERRE TREMPÉ**
320 x 540 mm - 5 mm d'épaisseur



Couisse sur éviers.

Convient pour des éviers de 500 mm de largeur.

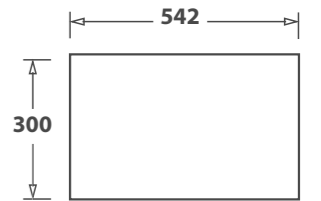

À L'UNITÉ / PLANCHE EN VERRE

► Convient pour des éviers de 500 mm de largeur

► Pieds plastiques haute densité / anti-chocs

► Ne se raye pas / ne se tâche pas

Finition

Verre transparent sérigraphié

Référence

AEPLUV 002

Tarif

45 € HT

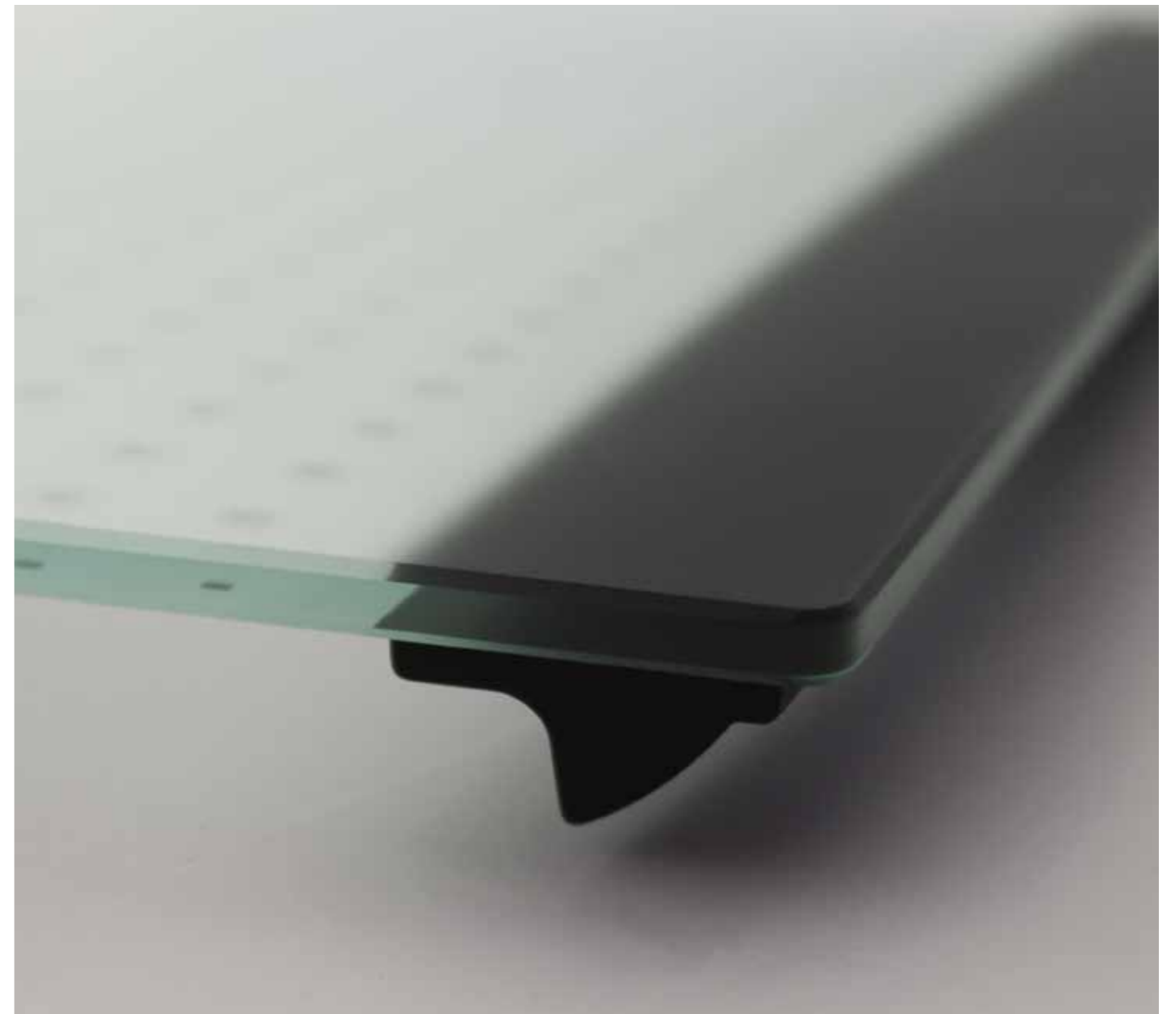



DISTRIBUTEURS DE SAVON

DISTRIBUTEURS / CHROMÉ
300 ml

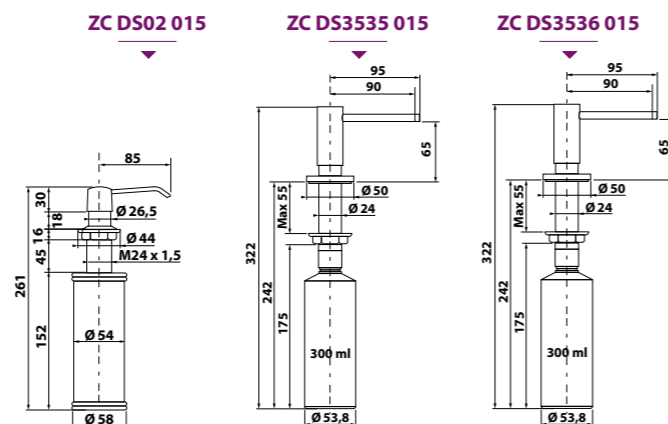

Pratique : Rechargement par la tête amovible.



À L'UNITÉ / DISTRIBUTEUR DE SAVON

- Épaisseur maximale du plan : 55 mm (2 et 3)
- Épaisseur maximale du plan : 45 mm (1)
- Contenance : 300 ml
- Perçage : Ø 26 à 35 mm

Finition	Description	Référence	Tarif
1 Chromé	Bec arrondi	ZC DS02 015	29 € HT
2 Chromé	Bec arrondi	ZC DS3535 015	75 € HT
3 Chromé	Bec carré	ZC DS3536 015	85 € HT



DISTRIBUTEURS DE SAVON

DISTRIBUTEURS / INOX
300 ml

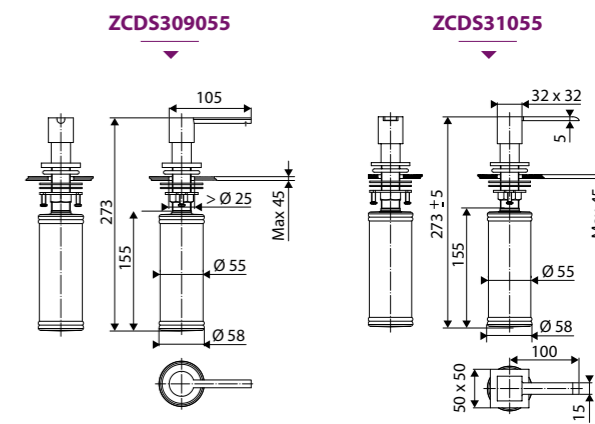

Pratique : Rechargement par la tête amovible.

Inox massif ASI 304.
Garantie 5 ans.



À L'UNITÉ / DISTRIBUTEUR DE SAVON

- Épaisseur maximale du plan : 45 mm
- Contenance : 300 ml
- Perçage : Ø 26 à 35 mm

Finition	Description	Référence	Tarif
1 Inox	Bec arrondi	ZCDS309055	50 € HT
2 Inox	Bec carré	ZCDS310055	99 € HT





SUPPORTS TUBULAIRES

SUPPORT BALDAQUIN / CHROME
800 mm (recoupable)

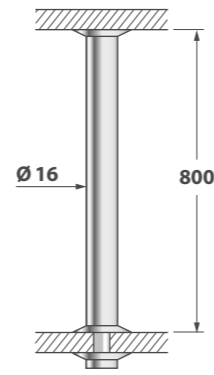
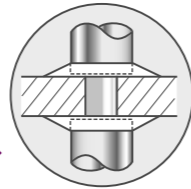

Tube recoupable et réglable en hauteur.

Embouts de finitions pour cacher les extrémités.



Détail technique :

Possibilité de régler la hauteur avec une coupe cachée.

À L'UNITÉ / SUPPORT DE TABLETTE TUBULAIRE

- ▶ Tube : **acier**
- ▶ Largeur minimale plan : **80 mm**
- ▶ Hauteur entre plans : **800 mm**
- ▶ Perçage : **Ø 7 mm**

Charge maxi : **90 kg**

écomobilier

Fixation haute et basse : **tige fileté traversante**

Finition	Référence	Tarif
Chromé	ZD SB1 015	95 € HT



SUPPORTS PELICAN

SUPPORTS DE TABLETTE / CHROME BRILLANT / NICKEL MAT
Longueurs 55 mm / 75 mm

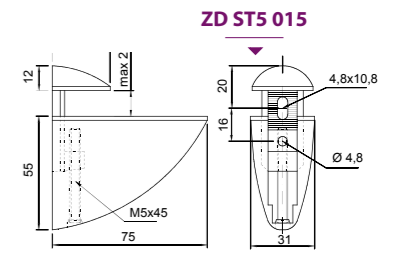
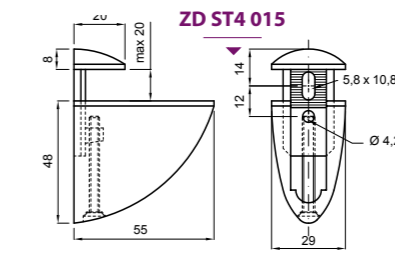

À L'UNITÉ / SUPPORT DE TABLETTE PELICAN

- ▶ Matériau : **aluminium**
- ▶ LONGUEUR 55MM - Charge maxi : **10 kg**
- ▶ Largeur minimale plan : **55 mm**
- ▶ Taille maximale tablette : **L 400 x l 200 x H 20 mm**

- ▶ LONGUEUR 75MM - Charge maxi : **15 kg**
- ▶ Largeur minimale plan : **75 mm**
- ▶ Taille maximale tablette : **L 500 x l 300 x H 25 mm**

écomobilier

Fixations : **vis incluses**

Finition	Référence	Tarif
LONGUEUR 55 MM		
Chrome brillant	ZD ST4 015	8 € HT
Nickel mat	ZD ST4 935	8 € HT
LONGUEUR 75 MM		
Chrome brillant	ZD ST5 015	9 € HT
Nickel mat	ZD ST5 935	9 € HT



SUPPORTS CARRÉS

SUPPORTS DE TABLETTE / CHROME BRILLANT / SATINÉ

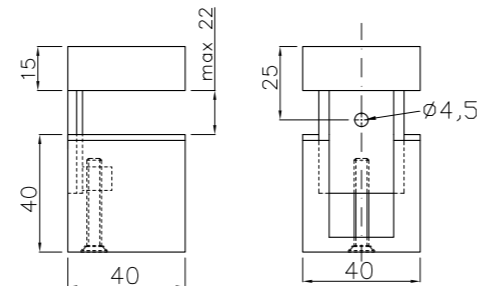

À L'UNITÉ / SUPPORT DE TABLETTE CARRÉ

- ▶ Matériau : **aluminium**
- ▶ Largeur minimale plan : **40 mm**
- ▶ Taille maximale tablette : **L 500 x l 250 x H 22 mm**

Charge maxi : **6 kg**

Éco-mobilier

Fixations : **vis incluses**

Finition	Référence	Tarif
Chrome brillant	ZD ST1 015	11 € HT
Satin	ZD ST1 025	11 € HT



SUPPORTS RECTANGULAIRES

SUPPORTS DE TABLETTE / CHROME BRILLANT / SATINÉ

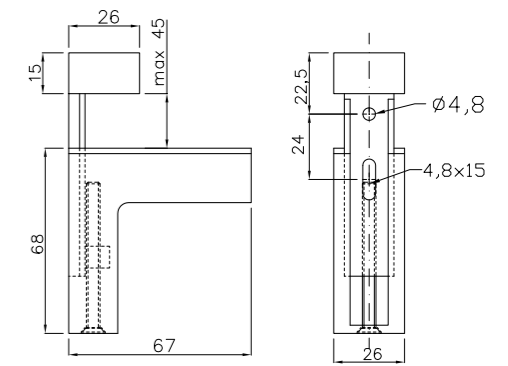

À L'UNITÉ / SUPPORT DE TABLETTE RECTANGLE

- ▶ Matériau : **aluminium**
- ▶ Largeur minimale plan : **40 mm**
- ▶ Taille maximale tablette : **L 500 x l 250 x H 22 mm**

Charge maxi : **6 kg**

Éco-mobilier

Fixations : **vis incluses**

Finition	Référence	Tarif
Chrome brillant	ZD ST2 015	11 € HT
Satin	ZD ST2 025	11 € HT





Pieds	Référence	Tarif
1 LOT PONCHO		
Porte-couteaux / Aluminium / ZC PA03 005		LODARPONCHO1 99 € HT
Lot de 3 crochets / ZC PA05 005		
Barre de fond de hotte / 900 mm / Aluminium / ZC PA90 005		
2 LOT PONCHO		
Étagère - 600 mm / Aluminium / ZC PA01 005		LODARPONCHO2 95 € HT
Lot de 3 crochets / ZC PA05 005		
Barre de fond de hotte / 900 mm / Aluminium / ZC PA90 005		
3 LOT PONCHO		
Porte-rouleau / Aluminium / ZC PA04 005		LODARPONCHO3 99 € HT
Lot de 3 crochets / ZC PA05 005		
Barre de fond de hotte / 900 mm / Aluminium / ZC PA90 005		
4 LOT PONCHO		
Étagère - 600 mm / Aluminium / ZC PA01 005		LODARPONCHO4 159 € HT
Porte-couteaux / Aluminium / ZC PA03 005		
Lot de 3 crochets / ZC PA05 005 x2		
Barre de fond de hotte / 1200 mm / Aluminium / ZC PA12 005		
5 LOT PONCHO		
Étagère - 600 mm / Aluminium / ZC PA01 005		LODARPONCHO5 159 € HT
Porte-rouleau / Aluminium / ZC PA04 005		
Lot de 3 crochets / ZC PA05 005 x2		
Barre de fond de hotte / 1200 mm / Aluminium / ZC PA12 005		



LIGNE PONCHO

LIGNE DE FOND DE HOTTE / ALUMINIUM / INOX BROSSÉ

Lumière du jour ▲

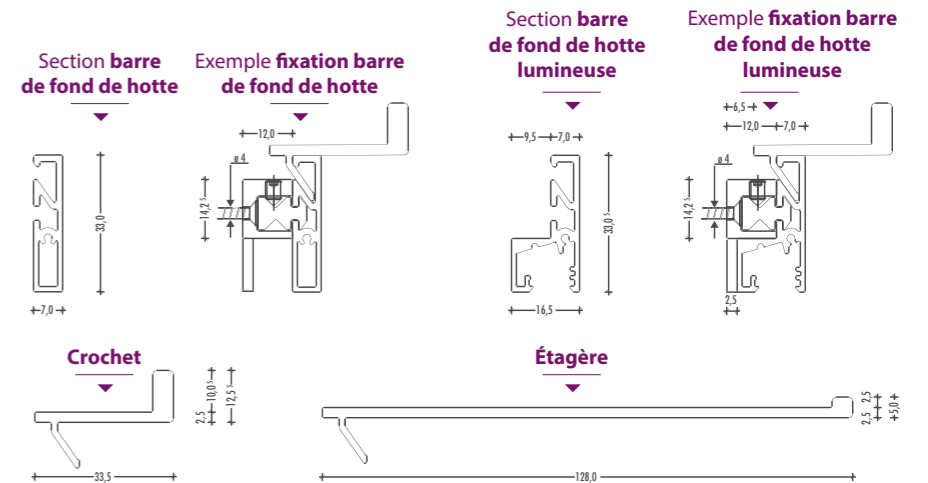

À L'UNITÉ / LIGNE PONCHO

- ▶ Tension : 12V
- ▶ Connecteur mini-plug
- ▶ Puissances : 6W/8W
- ▶ Longueur câble : 2 m
- ▶ Protection : IP20

Éco-participation DEEE

Classe III

Fixations : vis

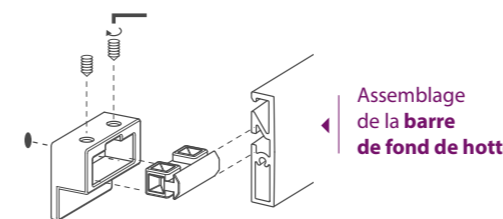

Assemblage de la barre de fond de hotte

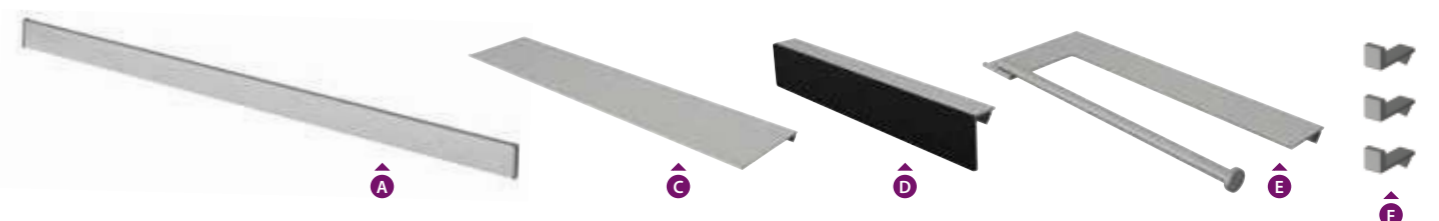

À L'UNITÉ / TRANSFORMATEUR 15 W / BARRE DE FOND DE HOTTE LUMINEUSE

- ▶ Puissance : 15 W
- ▶ Entrée : 230 V
- ▶ Sortie : 12 V
- Fixations : vis incluses

Éco-participation DEEE

Classe II

Référence	Tarif
ZEN TE 15W	49 € HT



SUPPORT DE SNACK INCLINÉ ✓

PROFIL ROND / ALUMINIUM MICRO-BILLÉ
H 220 x Ø 40 mm

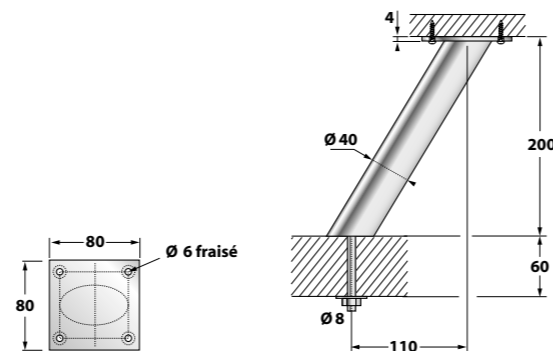

Fixation traversante en partie basse, par le dessous en partie haute.



À L'UNITÉ / SUPPORT DE SNACK INCLINÉ / PROFIL ROND

- ▶ Matériau : aluminium massif micro-billé
- ▶ Largeur minimale plan : 80 mm
- ▶ Hauteur entre plans : 200 mm
- ▶ Perçage bas : Ø 11 mm
- ▶ Perçage haut : aucun

Éco-mobilier

Fixation haute : vis incluses
Fixation basse : tiges filetée L = 100 mm

Finition	Référence	Tarif
Aluminium micro-bille	ZD SSIPV 005	59 € HT



SUPPORT DE SNACK INCLINÉ ✓

PROFIL RECTANGULAIRE / ALUMINIUM BROSSÉ
L 40 x 120 x H 200

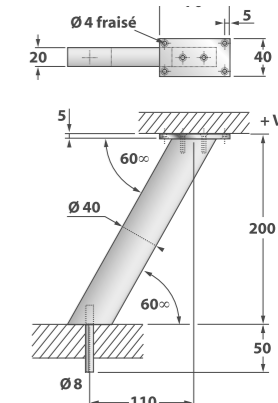

Un triple avantage : facile à installer, facile à nettoyer et une fixation quasi invisible.

À L'UNITÉ / SUPPORT DE SNACK INCLINÉ / PROFIL RECTANGULAIRE

- ▶ Matériau : aluminium massif brossé
- ▶ Largeur minimale plan : 80 mm
- ▶ Hauteur entre plans : 200 mm
- ▶ Perçage bas : Ø 11 mm
- ▶ Perçage haut : aucun

Éco-mobilier

Fixation haute : vis incluses
Fixation basse : tiges filetée L = 100 mm

Finition	Référence	Tarif
Aluminium brossé	ZD SSIR 005	65 € HT



SUPPORT DE SNACK INCLINÉ ✓

PROFIL ROND / ALUMINIUM CHROMÉ
H 200 x Ø 30 mm

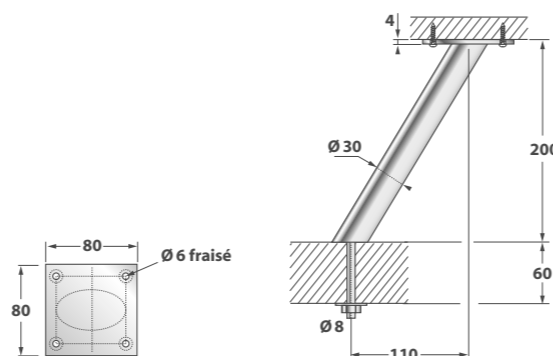

Fixation invisible.

À L'UNITÉ / SUPPORT DE SNACK INCLINÉ / PROFIL ROND

- ▶ Matériau : aluminium massif chromé
- ▶ Largeur minimale plan : 80 mm
- ▶ Hauteur entre plans : 200 mm
- ▶ Perçage bas : Ø 11 mm
- ▶ Perçage haut : aucun

Éco-mobilier

Fixation haute : vis incluses
Fixation basse : tiges filetée L = 100 mm

Finition	Référence	Tarif
Aluminium chromé	ZD SSIA 015	59 € HT



SUPPORT DE SNACK DROIT ✓

PROFIL RECTANGULAIRE / ALUMINIUM BROSSÉ
L 40 x 120 x H 200

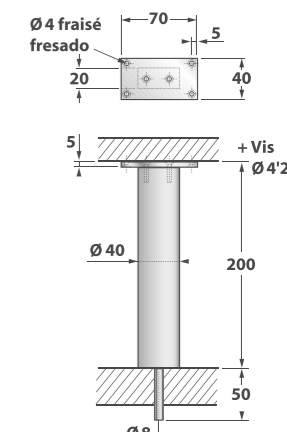

Fixation invisible.

À L'UNITÉ / SUPPORT DE SNACK DROIT / PROFIL RECTANGULAIRE

- ▶ Matériau : aluminium massif brossé
- ▶ Largeur minimale plan : 80 mm
- ▶ Hauteur entre plans : 200 mm
- ▶ Perçage bas : Ø 11 mm
- ▶ Perçage haut : aucun

Éco-mobilier

Fixation haute : vis incluses
Fixation basse : tiges filetée L = 100 mm

Finition	Référence	Tarif
Aluminium brossé	ZD SSDR 005	55 € HT



SUPPORT DE SNACK DROIT

PROFIL ROND / INOX
H 220 x Ø 40 mm

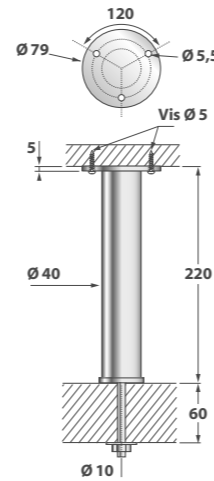

Fixation traversante en partie basse,
par le dessous en partie haute.



À L'UNITÉ / SUPPORT DE SNACK DROIT / PROFIL ROND

- ▶ Matériau : **acier inox massif chromé**
- ▶ Largeur minimale plan : **80 mm**
- ▶ Hauteur entre plans : **220 mm**
- ▶ Perçage bas : **Ø 11 mm**
- ▶ Perçage haut : **Ø 2 mm**

Écomobilier

Fixation haute : **vis incluses**
Fixation basse : **tiges filetée L = 100 mm**

Finition	Référence	Tarif
Chromé	ZD SSDPV 015	115 € HT



SUPPORT DE SNACK INCLINÉ

PROFIL PLAT / INOX BROSSÉ
L 142 x I 150 x H 295 mm

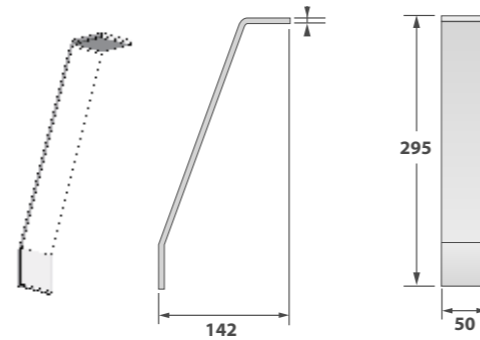

Fixation invisible.

À L'UNITÉ / SUPPORT DE SNACK INCLINÉ / PROFIL PLAT

- ▶ Matériau : **acier inox brossé**
- ▶ Largeur minimale plan : **80 mm**
- ▶ Hauteur entre plans : **245 mm**
- ▶ Perçage bas : **Ø 4 mm**
- ▶ Perçage haut : **Ø 3 mm**

Écomobilier

Fixation haute : **vis incluses**
Fixation basse : **vis incluses**
Caches vis haut et bas fournis

Finition	Référence	Tarif
Inox brossé	ZD SSIP 075	79 € HT

HOP

PÉDALE OUVERTURE / SATINÉ

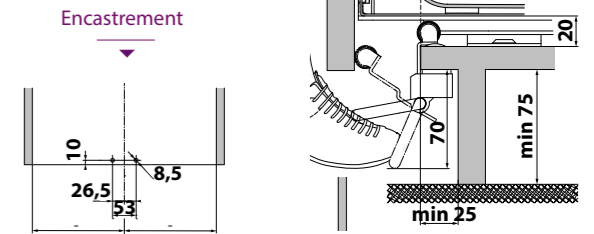
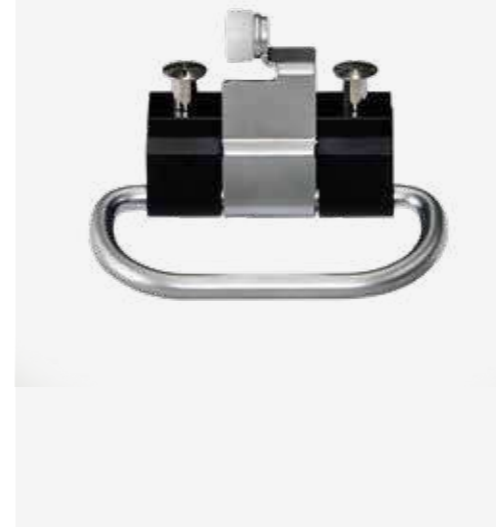

À L'UNITÉ / HOP

- ▶ Hauteur du socle : **min. 75 mm**
- ▶ Retrait du socle : **min. 25 mm**
- ▶ Course d'éjection : **45 mm**

Finition	Référence	Tarif
Satiné	ZA0009025	79 € HT



TECHNIQUE



01
PERCEPTION DE L'ÉCLAIRAGE :
LES TEMPÉRATURES DISPONIBLES
PAGE 195

02
LES NORMES ÉLECTRIQUES
PAGE 195

03
CLASSES DE PROTECTION
ET SYMBOLES
PAGE 195

04
MONTAGES / CONNEXIONS
DES ÉCLAIRAGES LEDS
PAGE 196

05
CONDITIONS D'INSTALLATION
DES TRANSFORMATEURS
ET CONVERTISSEURS ÉLECTRIQUES
PAGE 197

06
LUISINA ADHÈRE AUPRÈS
DES ÉCO-ORGANISMES SUIVANTS :
PAGE 197

07
CONDITIONS GÉNÉRALES DE VENTE
GARANTIE ET PROCÉDURE SAV
PAGE 198

06
INDEX
PAGE 200

01 PERCEPTION DE L'ÉCLAIRAGE : LES TEMPÉRATURES DISPONIBLES

La température de couleur d'éclairage (exprimée en Kelvin (K)) indique si la couleur de la lumière obtenue tendra vers le jaune (lumière chaude), le blanc (lumière du jour) ou le bleu (lumière froide).

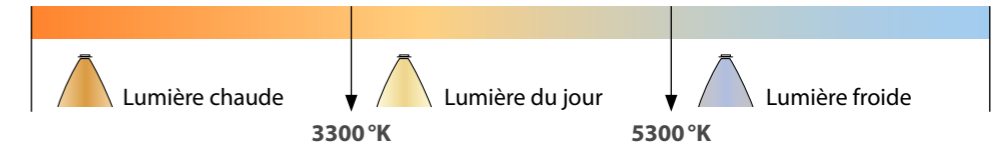

02 LES NORMES ÉLECTRIQUES

LE LABEL CE

Il atteste que le produit est conforme aux directives essentielles de sécurité européennes. Il est légalement obligatoire pour tout produit fabriqué ou importé dans l'espace économique Européen. **Lorsqu'il s'agit d'appareils électriques, le marquage CE doit, pour offrir une vraie garantie de sécurité, être certifié par un organisme de contrôle indépendant.**



Les appareils électriques subissent des tests d'étanchéité, qui vont de la simple résistance à l'humidité jusqu'à un arrosage vertical, une immersion complète ou un séjour dans une chambre à poussières. Ces tests sont adaptés à la destination de l'appareil. L'IP 20 est la classe IP ordinaire/classique.

CLASSE IP: LE DEGRÉ DE PROTECTION D'UN APPAREIL

Lettres du code (International Protection).

Premier chiffre caractéristique (chiffres de 0 à 8).
Protection contre la pénétration d'objets solides (poussière).

Deuxième chiffre caractéristique (chiffres de 0 à 8).
Protection contre l'infiltration d'eau.

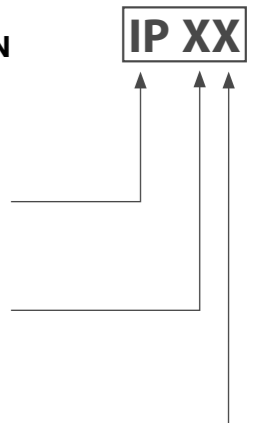

03 CLASSES DE PROTECTION ET SYMBOLES

Symbole	Classe	Définition
	I	Signifie que les appareils doivent être raccordés à la terre pour plus de sécurité. En cas de défaut, le courant est coupé par fusible.
	II	Signifie que les appareils ont une isolation supplémentaire , outre l'isolation de fonctionnement. En cas de défaut, les parties métalliques accessibles au toucher n'absorbent aucune tension élevée non admise.
	III	La classe de protection III signifie que les appareils sont conçus pour une très basse tension . Raccordement uniquement à des transformateurs de sécurité selon EN 61558/VDE 0570, EN 61347/VDE 712 ou VDE 0100 partie 410.

Bilan : Classe 1 : protection via la prise de terre.

Classes 2 et 3 : aucune partie accessible ne peut être soumise à une tension dangereuse même à la suite d'un premier défaut.

04 MONTAGES / CONNEXIONS DES ÉCLAIRAGES LED

Afin de faciliter la connexion et de supprimer tout risque d'erreur pour le choix du type de circuit électrique, **les produits sont câblés et prêts à être connectés aux appareils adéquats.**

Il reste néanmoins important de respecter la règle de puissance entre le générateur d'électricité (convertisseur, transformateur) et le nombre maximum et minimum d'entités d'éclairage connectées. Cela vous garantira l'efficacité optimale de votre installation et de chacun de ses éléments.

Attention :

Toute installation ne respectant pas les instructions de montage aura pour effet d'annuler toute forme de garantie sur le produit.

SPOT MINO

▶ Tension : 12V	▶ Efficacité : 130 lm/W	▶ Protection : IP20	Classe III
▶ Puissance : 3W	▶ Éclairage : 4300 °K	▶ Longueur câble : 2 m	III

Exemple :

La puissance consommée par 1 spot = **3W**

Pour une configuration avec **4 spots**,
le besoin en puissance = 4 x 3W = 12W
▶ **Le convertisseur 15W convient.**

Pour une configuration avec **6 spots**,
le besoin en puissance = 6 x 3W = 18W
▶ Le convertisseur 15W ne convient pas.
▶ **Le convertisseur 30W est adapté pour cette installation.**

CONVERTISSEUR 15W

▶ Puissance : 15W	▶ Longueurs câbles : secteur 2 m / distributeur 0,5 m	Classe II
▶ Entrée : 220V	▶ Nombre spots maxi : 5	
▶ Sortie : 12V	▶ Capacité distributeur : 12	

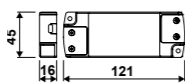

CONVERTISSEUR 30W

▶ Puissance : 30W	▶ Longueurs câbles : secteur 2 m / distributeur 0,5 m	Classe II
▶ Entrée : 220V	▶ Nombre spots maxi : 10	
▶ Sortie : 12V	▶ Capacité distributeur : 12	

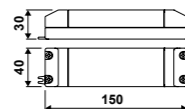

05 CONDITIONS D'INSTALLATION DES TRANSFORMATEURS ET CONVERTISSEURS ÉLECTRIQUES

Pour assurer le bon fonctionnement du système d'éclairage, les dispositions suivantes sont primordiales lors de l'installation des transformateurs et convertisseurs :

- ▶ **Installer l'appareil dans un endroit facile d'accès** pour toute maintenance avenir.
 - ▶ **Sélectionner une surface de fixation robuste**, qui n'endommagera pas la matière isolante et qui ne transmet pas de vibrations.
 - ▶ **Mettre en place l'appareil dans une zone sèche et ventilée.** Il existe des appareils spéciaux résistant aux projections d'eau.
 - ▶ Disposer l'appareil à une distance d'au moins 0,1 m d'une paroi fermée et tout autre appareil.
 - ▶ Maintenir l'appareil à une distance d'au moins 0,25 m de toute source de chaleur (spot d'éclairage, etc.).
- En cas de surchauffe, de court-circuit, de surtension, l'appareil cessera de fonctionner automatiquement et fonctionnera de nouveau une fois le problème supprimé.

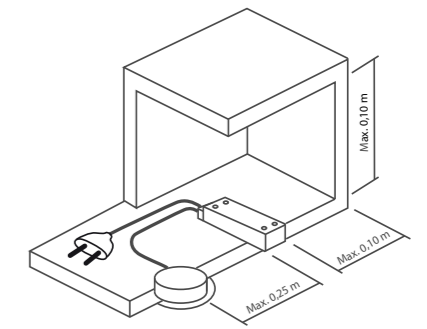

Pour éviter les chutes de tension, la section et la longueur de câble sont primordiales. **Il en résulte que la distance séparant le transformateur de la lampe doit être inférieure à 2 m.** Cela implique aussi que le câble d'alimentation du transformateur doit toujours être à plus de 0,1 m de tout câblage. **Tout câble doit toujours avoir une section supérieure à 0,75 mm².**

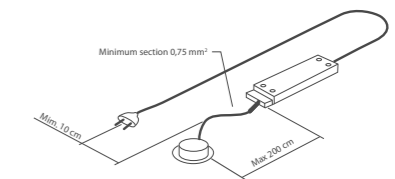

06 LUISINA ADHÈRE AUPRÈS DES ÉCO-ORGANISMES SUIVANTS :



Pour les produits considérés comme élément d'ameublement par l'article R543-240 du Code de l'Environnement, nous participons à leur recyclage sous forme d'une participation financière DEA à l'organisme Eco-mobilier, sous l'impulsion de la loi Grenelle II du 12 juillet 2010 (Application du décret 2012-22 du 6 janvier 2012 relatif à la gestion des déchets des éléments d'ameublement publié au Journal officiel le 8 Janvier 2012).



La réglementation DEEE est issue de la directive européenne 2012/19/UE, transcrite en droit français par le décret 2014-928. La filière Déchets d'Équipements Électriques et Électroniques s'appuie sur le principe de la Responsabilité Élargie du Producteur, qui intègre dans le prix de vente des produits mis sur le marché, une éco-contribution, correspondant aux coûts de gestion des déchets induits. Le montant de l'éco-contribution, perçu par le producteur, et intégralement reversé à un organisme de collecte, doit être visible et facturé à l'identique tout au long de la chaîne de valeur jusqu'au consommateur final.



Pour les appareils électriques nous participons à leur recyclage sous forme d'une participation financière à l'organisme EcoLogic en application du décret DEEE (Décret n° 2005-829 du 20 juillet 2005 relatif à la composition des équipements électriques et électroniques, et à l'élimination des déchets issus de ces équipements).

► COMMANDE :

La remise d'une commande implique de la part de l'acheteur l'acceptation sans réserves de nos conditions générales de vente. Toutes les clauses pouvant figurer sur les imprimés des lettres ou des bons de commande de l'acheteur et contrairement à nos conditions ne peuvent nous être opposées sauf accord écrit de notre part. Le fait que notre société ne se prévale pas, à un moment donné de l'une quelconque des présentes conditions générales, ne peut être interprété comme valant renonciation à se prévaloir ultérieurement de l'une desdites conditions.

► ANNULATION DE COMMANDE :

Aucune annulation ne pourra être acceptée à partir de 8 jours avant la date de livraison prévue.

Pour les commandes dites spécifiques, c'est-à-dire portant sur des produits sur mesure ou personnalisés, aucune annulation ne pourra être acceptée après validation de la commande par vos soins.

► PRIX :

Nos prix s'entendent franco de port pour un montant de 180 € HT pour les produits stockés à notre entrepôt de Servon-sur-Vilaine (sauf pour la Corse dont le franco de port est de 300 € HT).

Pour un montant inférieure, expédition de la marchandise avec facturation d'un forfait transport (20 € HT).

Nos ventes sont faites aux conditions de prix en vigueur au jour de la commande : nos factures prennent effet à cette même date.

Les dates d'expédition ne sont données qu'à titre indicatif et nous ne pouvons accepter de votre part aucune réduction de prix, ni de demande de dommages et intérêts en cas de retard de livraison. Seul un retard supérieur à 90 jours par rapport à la date de livraison annoncée pourra justifier une annulation de commande de la part du client, celui-ci ne pouvant toutefois réclamer aucun dommage et intérêt à ce titre. Sont considérés comme cas de force majeure, nous déchargeant de tous dommages et intérêts et de toutes responsabilités : les grèves, soit totales, soit partielles survenues chez nous ou chez nos fournisseurs et plus généralement toute réduction forcée de notre activité, manque de matériel, problème de fabrication, de transport, la guerre, les quarantaines...

Conditions exceptionnelles : aucun avantage tarifaire n'interviendra sur les articles dits accessoires (filtre, siphon, vidage...).

► LIVRAISON :

Nos marchandises sont prises et agréées en nos entrepôts. Elles voyagent aux risques et périls du destinataire, même en cas de vente Franco.

Au moment de la livraison, et en présence du chauffeur, vérifiez l'état et la qualité des produits livrés et formulez en cas de litige des réserves précises (ex : emballage abîmé, colis manquant, évier cassé...) sur le récépissé du transporteur.

Toute réclamation devra être confirmée par lettre recommandée au transporteur dans les 48 h et être adressée par télécopie à notre société dans un délai de trois jours à compter de la date de livraison. Si cette double formalité n'a pas été accomplie, aucune contestation ne sera recevable.

► GARANTIE :

Notre garantie, dont la durée est mentionnée sur nos catalogues, est limitée au remplacement par simple échange de toutes les pièces reconnues défectueuses pour défaut de fabrication constaté contradictoirement et sous réserve que nos fournitures aient été posées : conformément aux règles de l'art, par des professionnels dûment qualifiés, qu'il n'ait pas été fait usage pour leur entretien de produits corrosifs ou abrasifs et que l'ensemble des instructions relatives à la pose et à l'usage de nos produits ait été respecté.

► RETOUR :

Les retours de marchandises doivent obligatoirement faire l'objet de notre accord préalable et nous sont adressés en franco de port et sous bon emballage. Nous n'acceptons en aucun cas les notes de crédit établies d'office et les déductions directes sur facture non justifiées par des crédits correspondants de notre part.

Lorsqu'une erreur de commande intervient et que celle-ci est due au fait du client, ce dernier s'engage à nous retourner la marchandise par son propre transporteur à ses frais. En outre, une décote de 30 % sera appliquée sur le prix de l'article retourné. Pour les commandes dites spécifiques : plans de travail, coloris spéciaux sur mesure ou personnalisés..., aucun retour ne sera accepté.

► PAIEMENT :

Sauf accord contraire, le montant de nos factures est toujours exigible comptant à Servon-sur-Vilaine. Nous ne renonçons pas à ce droit quand nous faisons traite sur l'acheteur.

En cas de changement de la capacité ou de la situation de l'acheteur, de non paiement à l'échéance, nous nous réservons la possibilité d'annuler les commandes en cours même acceptées ou de demander des garanties, ou le paiement sur facture pro forma et d'exiger le paiement immédiat de toutes les sommes dues, même non échues. Tout retard de paiement à une échéance quelconque entraînera de plein droit et sans mise en demeure préalable la suspension de l'exécution des commandes en cours, la déchéance du terme pour toute commande exécutée et non encore réglée, ainsi que le paiement d'un intérêt de retard correspondant à 3 fois le taux d'intérêts légal en vigueur au jour de la facture sur la totalité des sommes exigibles à compter des premiers jours suivant l'échéance et jusqu'au complet paiement.

Aucun escompte n'est accordé pour paiement anticipé.

Le règlement des sommes dues postérieurement à la date d'éligibilité figurant sur la facture majorera de plein droit le montant de celle-ci de l'indemnité forfaitaire de 40 € prévue à l'article L441-6 alinéa 12 du code de commerce.

En cas de modification légale ou réglementaire du montant de cette indemnité forfaitaire, le nouveau montant sera de plein droit substitué à celui figurant dans les présentes conditions générales de vente ou conditions de règlement.

► JURIDICTION :

En cas de contestation, seul le Tribunal de Rennes sera compétent, même en cas d'appel de garantie ou de pluralité de défendeurs pour tout litige avec des clients commerçants.

Les domiciliations d'effets et nos acceptations de règlement n'apportent ni novation, ni dérogation à cette attribution de juridiction.

► RÉSERVES DE PROPRIÉTÉ :

Conformément aux articles L 621-115 et suivants du code de commerce, nous nous réservons la propriété de la marchandise vendue jusqu'au complet paiement de l'intégralité du prix et des accessoires. Les risques sur la marchandise sont transférés à l'acheteur dès le jour de mise à disposition.

En cas de non paiement partiel ou total, le vendeur peut demander soit la restitution de la marchandise aux frais de l'acheteur, soit le paiement immédiat de toutes les sommes dues. En cas de non-restitution, les marchandises trouvées en possession de l'acheteur et figurant dans nos catalogues sont considérées comme étant celles impayées.

La garantie de 2 ans couvre tout défaut/vice de fabrication ainsi que tous les problèmes d'utilisation rencontrés pendant cette période, hors consommables et pièces d'usure (ampoules, patins, etc.).

Notre garantie est limitée au remplacement par simple échange de toute pièce reconnue défectueuse ou à l'échange complet du produit si nécessaire, sous réserve que le produit :

- ait été installé conformément aux règles de l'art,
- n'ait fait l'objet d'aucune utilisation ou manipulation ou adaptation anormale,
- n'ait subi aucune agression extérieure (chocs, produits d'entretien corrosifs et/ou abrasifs, etc.).

► CAS PARTICULIERS D'EXCLUSION :

- Retour de produit incomplet.
- Réclamation sans preuve d'achat.
- Produit endommagé lors du transport sans déclaration à la réception du colis.
- Prise en charge du type dépose/repose.

► LES DEMANDES AU SERVICE APRÈS-VENTE SONT TOUTES TRAITÉES DANS UN DÉLAI DE 48 HEURES MAXIMUM.

Toute demande de prise en charge SAV, qu'elle soit ou non sous garantie, devra être faite par écrit (fax-courrier-mail).

LA DEMANDE DOIT ÊTRE DOCUMENTÉE PAR :

- La facture d'origine.
- Le motif de la réclamation.
- Le n° de lot de production du produit.
- Au besoin, quelques photos de constat démontrant clairement l'anomalie.

À noter que pour toute demande incomplète, notre service après vente vous contactera pour constituer ensemble votre dossier.

Toute commande dans le cadre d'un service après-vente sera facturée, un avoir sera établi après retour de la marchandise si le défaut est confirmé après analyse de la défaillance.

VOTRE CONTACT SAV

► Notre équipe SAV est disponible du lundi au vendredi, de 9H à 12H30 et de 14H à 18H (17H le vendredi).

► Par téléphone : 02 99 00 28 30

► Par mail : SAV@luisina.com



RÉFÉRENCE	PAGE	RÉFÉRENCE	PAGE	RÉFÉRENCE	PAGE	RÉFÉRENCE	PAGE	RÉFÉRENCE	PAGE		
AEPLUB 046	178	ZARC8	167	ZCCV9070143	119	ZDN PR609 015	152	ZDN PRC69 015	158	ZDN PRT907015	145
AEPLUBK1 046	177	ZARC9	167	ZCCV9070153	119	ZDN PR609 057	152	ZDN PRC69 057	158	ZDN PRT908006	145
AEPLUV 002	179	ZC DS02 015	180	ZCCV9070310	119	ZDN PR609 079	152	ZDN PRC69 079	157	ZDN PRT908009	145
HT103	55	ZC DS3535 015	180	ZCCV9070311	119	ZDN PR610 015	152	ZDN PRC69 079	158	ZDN PRT908015	145
LODARPONCHO1	186	ZC DS3536 015	180	ZCDS309055	181	ZDN PR610 057	152	ZDN PRC692015	158	ZDN PRT909006	145
LODARPONCHO2	186	ZC FH60E 015	118	ZCFH6050015	118	ZDN PR690 015	152	ZDN PRC692057	158	ZDN PRT909009	145
LODARPONCHO3	186	ZC FH90E 015	118	ZCFH8050015	118	ZDN PR690 057	152	ZDN PRC692079	157	ZDN PRT909015	145
LODARPONCHO4	186	ZC PA01 005	187	ZCFH8050015	118	ZDN PR690 079	152	ZDN PRC692079	158	ZE C	87
LODARPONCHO5	186	ZC PA01 075	187	ZCFH9050015	118	ZDN PR692 015	152	ZDN PRC811057	159	ZE SCB 79	89
ZA0002023	169	ZC PA02 005	187	ZCFHV97149	115	ZDN PR692 057	152	ZDN PRC87 057	159	ZE SCB105	87
ZA0003023	169	ZC PA02 075	187	ZCFHV97215	115	ZDN PR692 079	152	ZDN PRC87 079	157	ZE0001015	09
ZA0004023	169	ZC PA03 005	187	ZCFHV97244	115	ZDN PR807 015	153	ZDN PRC87 079	159	ZE0002015	09
ZA0005078	167	ZC PA03 075	187	ZCFHV97306	115	ZDN PR807 055	154	ZDN PRC887057	159	ZE0003015	09
ZA0006078	167	ZC PA04 005	187	ZCFHV97706	115	ZDN PR807 057	153	ZDN PRC887079	157	ZE0004015	09
ZA0007078	167	ZC PA04 075	187	ZCFHV97832	115	ZDN PR807 079	153	ZDN PRC887079	159	ZE0005055	30
ZA0008078	167	ZC PA05 005	187	ZD PRE801 005	151	ZDN PR808 015	153	ZDN PRC89 057	159	ZE0006055	30
ZA0009025	131	ZC PA05 075	187	ZD PRE801 015	151	ZDN PR808 055	154	ZDN PRC89 079	157	ZE0007055	30
ZA0009078	167	ZC PA12 005	187	ZD PRE807 005	151	ZDN PR808 057	153	ZDN PRC89 079	159	ZE0008006	47
ZA0010078	167	ZC PA12 075	187	ZD PRE807 015	151	ZDN PR809 015	153	ZDN PRC892057	159	ZE0009006	47
ZA0011078	167	ZC PA12L 005	187	ZD PRET60N015	150	ZDN PR809 055	154	ZDN PRC892079	157	ZE0011005	15
ZA0012078	167	ZC PA12L 075	187	ZD R40	172	ZDN PR809 057	153	ZDN PRC892079	159	ZE0012005	15
ZA0013009	167	ZC PA90 005	187	ZD R45	172	ZDN PR809 079	153	ZDN PRJ68 015	155	ZE0013005	15
ZA0014009	167	ZC PA90 075	187	ZD R60	172	ZDN PR810 015	153	ZDN PRJ68 057	155	ZE0014005	15
ZA0300075	173	ZC PA90L 005	187	ZD R90	172	ZDN PR810 055	154	ZDN PRT637006	145	ZE0015005	15
ZA0301005	170	ZC PA90L 075	187	ZD SB1 015	182	ZDN PR810 057	153	ZDN PRT637009	145	ZE0016005	15
ZA0302009	175	ZCAC19070001	117	ZD SSDPV 015	190	ZDN PR890 015	153	ZDN PRT637015	145	ZE0017005	15
ZA0302025	175	ZCAC19070002	117	ZD SSDR 005	189	ZDN PR890 057	153	ZDN PRT638006	145	ZE0018005	15
ZARC1	167	ZCAC19070003	117	ZD SSIA 015	188	ZDN PR890 079	153	ZDN PRT638009	145	ZE0019005	15
ZARC10	167	ZCAC19070004	117	ZD SSIP 075	190	ZDN PR892 015	153	ZDN PRT638015	145	ZE0021005	40
ZARC11	167	ZCCV6050006	119	ZD SSIPV 005	188	ZDN PR892 057	153	ZDN PRT639006	145	ZE0022005	40
ZARC14	167	ZCCV6050009	119	ZD SSIR 005	189	ZDN PR892 079	153	ZDN PRT639009	145	ZE0023005	40
ZARC17	167	ZCCV6050310	119	ZD ST1 015	184	ZDN PRC611015	158	ZDN PRT639015	145	ZE0024005	40
ZARC2	167	ZCCV6070006	119	ZD ST1 025	184	ZDN PRC611057	158	ZDN PRT797006	145	ZE0025055	23
ZARC22	167	ZCCV6070009	119	ZD ST2 015	185	ZDN PRC67 015	158	ZDN PRT797009	145	ZE0026055	23
ZARC24	167	ZCCV6070143	119	ZD ST2 025	185	ZDN PRC67 057	158	ZDN PRT797015	145	ZE0027055	23
ZARC25	167	ZCCV6070153	119	ZD ST4 015	183	ZDN PRC67 079	157	ZDN PRT798006	145	ZE0028005	53
ZARC26	167	ZCCV6070310	119	ZD ST4 935	183	ZDN PRC67 079	158	ZDN PRT798009	145	ZE0028009	53
ZARC27	167	ZCCV6070311	119	ZD ST5 015	183	ZDN PRC68 015	158	ZDN PRT798015	145	ZE0031055	13
ZARC3	167	ZCCV9050006	119	ZDN PR607 015	152	ZDN PRC68 057	158	ZDN PRT799006	145	ZE0032055	13
ZARC4	167	ZCCV9050009	119	ZDN PR607 057	152	ZDN PRC687015	158	ZDN PRT799009	145	ZE0033055	13
ZARC5	167	ZCCV9050310	119	ZDN PR607 079	152	ZDN PRC687057	158	ZDN PRT799015	145	ZE0035055	26
ZARC6	167	ZCCV9070006	119	ZDN PR608 015	152	ZDN PRC687079	157	ZDN PRT907006	145	ZE0036055	26
ZARC7	167	ZCCV9070009	119	ZDN PR608 057	152	ZDN PRC687079	158	ZDN PRT907009	145	ZE0037055	26

RÉFÉRENCE	PAGE	RÉFÉRENCE	PAGE	RÉFÉRENCE	PAGE	RÉFÉRENCE	PAGE	RÉFÉRENCE	PAGE		
ZE0041055	28	ZE0085005	35	ZE1013005	106	ZEN 92PU 057	99	ZEN SANG 321	73	ZP 111 220	129
ZE0041079	28	ZE0086005	35	ZE1017005	107	ZEN 93P 009	99	ZEN SANP 002	73	ZP 120 520	131
ZE0042055	28	ZE0087005	33	ZE1018005	107	ZEN 93P 057	99	ZEN SANP 018	73	ZP 121 006	130
ZE0042079	28	ZE0088005	33	ZE1019006	47	ZEN BR1PA 057	89	ZEN SANP 225	73	ZP 122 020	134
ZE0043055	28	ZE0089005	33	ZE1020006	47	ZEN BR2PA 057	89	ZEN SANP 321	73	ZP 131 015	128
ZE0043079	28	ZE0091005	32	ZE1021006	47	ZEN C1	90	ZEN SBO1 002	74	ZP 133 015	125
ZE0045055	28	ZE0092005	32	ZE1022006	47	ZEN C2	91	ZEN SBO3 002	74	ZP 1I18 015	132
ZE0045079	28	ZE0093005	32	ZE1023006	47	ZEN CE02 006	25	ZEN SCA 002	69	ZP0001023	124
ZE0046005	41	ZE0094005	38	ZE1024006	47	ZEN CE03 006	20	ZEN SCA 012	69	ZP0002023	123
ZE0047005	41	ZE0095005	38	ZE1025009	104	ZEN CE06/1006	27	ZEN SCA 015	69	ZP0003055	133
ZE0048005	41	ZE0096005	38	ZE1026006	106	ZEN CE10 006	18	ZEN SES3 015	71	ZP0303075	127
ZE0049005	41	ZE0097005	39	ZE1040330	57	ZEN CEHI 006	24	ZEN SL 215	76	ZPN 2B26 015	132
ZE0051006	47	ZE0098005	39	ZE1040346	57	ZEN IMAG 005	108	ZEN SL19 006	82	ZPN 2B36P	133
ZE0052006	47	ZE0101005	25	ZE1040349	57	ZEN IS 015	105	ZEN SL20 006	81	ZPT100005	148
ZE0053006	47	ZE0102005	25	ZE1041321	61	ZEN K2LHI55	24	ZEN SL60 005	20	ZPT100023	148
ZE0054005	17	ZE0103005	25	ZE1042091	59	ZEN K3LHI55	24	ZEN SL61 005	21	ZPT101005	149
ZE0055005	16	ZE0105005	29	ZE1043094	63	ZEN K3SL61005	21	ZEN SL65 075	83	ZPT101023	149
ZE0056005	16	ZE0106005	29	ZEN 102P 009	97	ZEN MAG	108	ZEN SL66 075	83	ZPT102005	147
ZE0057005	17	ZE0107005	29	ZEN 102P 055	97	ZEN MAG2	108	ZEN SLD050	27	ZPT102023	147
ZE0058005	16	ZE0108005	11	ZEN 22P 009	100	ZEN MAG3	108	ZEN SLHI51	24	ZPT103005	148
ZE0059005	16	ZE0108009	11	ZEN 22P 075	100	ZEN ONLY 005	109	ZEN SLT61 005	21	ZPT103023	148
ZE0061005	17	ZE0111005	42	ZEN 23P 009	100	ZEN ONLY 006	109	ZEN SNOL1 002	78	ZPT104005	149
ZE0062005	16	ZE0112005	42	ZEN 23P 075	100	ZEN RGB15 006	49	ZEN SNOL3 002	78	ZPT104023	149
ZE0063005	16	ZE0113005	42	ZEN 2PAE 003	87	ZEN RGB18 006	49	ZEN SPAC 002	65	ZPT105005	147
ZE0064005	17	ZE0114005	42	ZEN 2PAE 005	87	ZEN RGB200006	49	ZEN SPAC 015	65	ZPT105023	147
ZE0065005	16	ZE0125005	43	ZEN 2PAE 006	87	ZEN RGB30 006	49	ZEN SRO 002	77	ZPT201009	139
ZE0066005	16	ZE0126005	43	ZEN 2PAE 057	87	ZEN RGB60 006	49	ZEN SSA 002	66	ZS1001006	55
ZE0067005	17	ZE0127005	43	ZEN 2PAEU 057	87	ZEN RGBCD 006	49	ZEN ST 015	67	ZS1001009	55
ZE0068005	16	ZE0128005	43	ZEN 32P 075	101	ZEN RGBCG 006	49	ZEN SX 002	79	ZS1001018	55
ZE0069005	16	ZE0310009	94	ZEN 33P 075	101	ZEN RGBFC1006	49	ZEN TE 15W	187	ZS1001094	55
ZE0071005	17	ZE0311009	95	ZEN 3PH2U 075	102	ZEN RGBFC5006	49	ZEN TELE 005	111	ZS1001725	55
ZE0072005	16	ZE0312075	88	ZEN 3PHEL 009	102	ZEN RL34 005	37	ZEN TELEC 005	111	ZZD ST5 935	183
ZE0073005	16	ZE0313075	92	ZEN 3PHEL 015	102	ZEN RL34I 005	37	ZEN TELEC RGB	49		
ZE0074005	18	ZE0321005	20	ZEN 4PHEL 009	102	ZEN RL35 005	37	ZEN TL060 005	45		
ZE0075005	18	ZE0322057	19	ZEN 4PHEL 015	102	ZEN RL35I 005	37	ZEN TL090 005	45		
ZE0076005	31	ZE1001006	9	ZEN 63P 005	93	ZEN RL36 005	37	ZEN TL120 005	45		
ZE0077005	31	ZE1002006	13	ZEN 63PU 005	93	ZEN RL36I 005	37	ZEN TLA12 005	44		
ZE0078005	31	ZE1004006	13	ZEN 72PU 006	96	ZEN RL37 005	37	ZEN TLA45 005	44		
ZE0079005	31	ZE1005006	9	ZEN 72PU 009	96	ZEN RL37I 005	37	ZEN TLA60 005	44		
ZE0081005	34	ZE1007006	40	ZEN 84P 057	103	ZEN SAMIS 002	75	ZEN TLA90 005	44		
ZE0082005	34	ZE1008006	47	ZEN 84PI 057	103	ZEN SANG 002	73	ZP 100 520	135		
ZE0083005	34	ZE1010006	40	ZEN 84PIU 057	103	ZEN SANG 018	73	ZP 101 520	135		
ZE0084005	35	ZE1012005	106	ZEN 92PU 009	99	ZEN SANG 225	73	ZP 102 520	135		



luisina
DESIGN
www.luisina.com

POUR CONTACTER LUISINA®

**Ligne directe commerciale tous produits
(hors Plans de travail et SAV) :**
02 99 00 24 24

Ligne directe Plans de travail :
02 99 00 28 31

Ligne directe service Comptabilité client :
02 30 06 84 40

N° 03

SCD - 51 rue de La Boisinière CS 23803 Servon-sur-Vilaine 35538 Noyal-sur-Vilaine (RENNES)
FRANCE

Fax : 02 99 00 24 22



11/2019 - Applicable le 1^{er} novembre 2019 - Création graphique : LUISINA DESIGN. Droits réservés - Document non contractuel. /  PEFC® 10-31-4821 / Certifié PEFC / Ce produit est issu de forêts gérées durablement et de sources contrôlées. / pefc-france.org /